

STORE

DUEMILA
SEDICI



100
anni
1906_2006

Airoldi & Belgeri
utensileria

 TechnoTradeGroup®

STORE

INDICE

A

Abrasivi compatti TNT	40
Abrasivi frese MD	42
Abrasivi lamellari	38
Abrasivi ruote lamellari	41
Abrasivi taglio e sbavo	36
Adesivi e sigillanti	44
Antinfortunistica	66
Arredamento industriale	71
Aspiratori	50
Assorbenti industriali	64
Attrezzature per sollevamento	56,67
Avvitatori pneumatici	35

B

Banchi da lavoro	23
------------------	----

C

Calzature di sicurezza	60
Carrelli portautensili	24
Chimici - Spray	43
Contenitori	69

D

Detergenza	47
------------	----

E

Elettrotensili	32
----------------	----

F

Fluidi da taglio	22
------------------	----

I

Idropultrici	48
--------------	----

L

Lubrificanti industriali	51
Lubrorefrigeranti	20

M

Mandrini	14-19
Morse da banco	30
Morse modulari	13

O

Occhiali di sicurezza	62
-----------------------	----

P

Pulizia mani	58
--------------	----

S

Saldatura	54
Siliconi, schiume, pistole	45
Strettoi	29
Strumenti di misura	26

U

Utensili a fissaggio meccanico	9-12
Utensili per asportazione truciolo	4-18

V

Vasche lavapezzi	46
------------------	----

UNIVERSALE
PER TUTTI
I MATERIALI

NEW



Maschi a macchina in HSS-Co TA1100, per fori passanti, vaporizzati, DIN 371, tolleranza ISO 2 6H, imbocco corretto, 3xD1.

Cod.	Ø	Listino €	Netto €
TA1100130300300	M3	12,72	7,63
TA1100130300400	M4	12,99	7,79
TA1100130300500	M5	12,99	7,79
TA1100130300600	M6	13,17	7,90
TA1100130300800	M8	15,50	9,18
TA1100130301000	M10	18,27	10,96



Maschi a macchina in HSS-Co TA1140, per fori ciechi, vaporizzati, DIN 371, tolleranza ISO 2 6H, elica 40°, 3xD1.

Cod.	Ø	Listino €	Netto €
TA1140130300300	M3	16,50	10,08
TA1140130300400	M4	16,50	10,08
TA1140130300500	M5	17,57	10,60
TA1140130300600	M6	18,24	10,94
TA1140130300800	M8	21,59	12,83
TA1140130301000	M10	24,50	14,76

IDEALE PER
ACCIAIO
INOX E
MATERIALI
FERROSI



Maschi a macchina in HSS-Co TA1464, per fori ciechi, vaporizzati, riga blu, DIN 371, tolleranza ISO 2 6H, elica 40°, 3xD1.

Cod.	Ø	Listino €	Netto €
TA1464130900300	M3	21,07	11,60
TA1464130900400	M4	21,07	11,60
TA1464130900500	M5	21,93	12,10
TA1464130900600	M6	22,58	12,40
TA1464130900800	M8	29,28	15,55
TA1464130901000	M10	34,08	18,70



Maschi a macchina in HSS-Co TA1454, per fori passanti, vaporizzati, riga blu, DIN 371, tolleranza ISO 2 6H, imbocco corretto, 3xD1.

Cod.	Ø	Listino €	Netto €
TA1454130900300	M3	20,19	11,10
TA1454130900400	M4	20,19	11,10
TA1454130900500	M5	21,03	11,60
TA1454130900600	M6	21,03	11,60
TA1454130900800	M8	27,06	14,90
TA1454130901000	M10	32,59	18,00

Maschio a macchina in PM TA1256, per fori passanti, rivestito TiN, DIN 371, tolleranza ISO 2 6H, imbocco corretto, 3xD1.

Cod.	Ø	Listino €	Netto €
TA1256130300300	M3	21,85	12,30
TA1256130300400	M4	22,80	12,80
TA1256130300500	M5	23,55	13,20
TA1256130300600	M6	24,50	13,80
TA1256130300800	M8	31,07	17,40
TA1256130301000	M10	37,51	21,50



RIVESTIMENTO
TiN
UNIVERSALE

Maschio a macchina in HSS-Co TA1266, per fori ciechi, rivestito TiN, DIN 371, tolleranza ISO 2 6H, elica 40°, 3xD1.

Cod.	Ø	Listino €	Netto €
TA1266130300300	M3	21,85	12,70
TA1266130300400	M4	22,80	13,00
TA1266130300500	M5	23,51	13,80
TA1266130300600	M6	24,50	14,20
TA1266130300800	M8	31,07	18,00
TA1266130301000	M10	37,51	22,00

Maschio a macchina TA1320 per fori passanti con imbocco corretto, gambo rinforzato, in acciaio sinterizzato, rastremato, adatto solo per macchine CNC. Grazie al rivestimento TOP BLU questo maschio può essere utilizzato su una vasta gamma di materiali: alluminio e sue leghe, acciai al carbonio e bonificati, acciai inossidabili, duplex e superleghe.

Cod.	Ø	Listino €	Netto €
TA1320130500300	M3	30,10	18,00
TA1320130500400	M4	30,10	18,00
TA1320130500500	M5	31,95	19,20
TA1320130500600	M6	31,95	19,20
TA1320130500800	M8	36,50	22,10
TA1320130501000	M10	42,00	25,20



RIVESTIMENTO
TOP BLU
PER
MACCHINE CNC
UNIVERSALE

Maschio a macchina TA1325 per fori ciechi con elica a 40°, gambo rinforzato, in acciaio sinterizzato, rastremato, adatto solo per macchine CNC. Grazie al rivestimento TOP BLU questo maschio può essere utilizzato su una vasta gamma di materiali: alluminio e sue leghe, acciai al carbonio e bonificati, acciai inossidabili, duplex e superleghe.

Cod.	Ø	Listino €	Netto €
TA1325130500300	M3	34,85	20,90
TA1325130500400	M4	34,85	20,90
TA1325130500500	M5	36,40	21,80
TA1325130500600	M6	36,40	21,80
TA1325130500800	M8	42,75	25,70
TA1325130501000	M10	49,75	29,80

Punta elicoidale in HSS TA1070, lucida, rivestita TiN, DIN 338 Premium, serie corta, 5xD.
Generica, utilizzabile su tutti gli acciai, acciai inox, ghise e alluminio.



Cod.	Netto €
da Ø 1,0 a 1,4	
TA1070070900...	1,30
da Ø 1,5 a 2,5	
TA1070070900...	1,10
da Ø 2,6 a 3,0	
TA1070070900...	1,20
da Ø 3,1 a 3,7	
TA1070070900...	1,50
da Ø 3,8 a 4,0	
TA1070070900...	1,70
da Ø 4,1 a 5,0	
TA1070070900...	1,90
da Ø 5,1 a 6,0	
TA1070070900...	2,60
da Ø 6,1 a 6,5	
TA1070070900...	3,00
da Ø 6,6 a 7,0	
TA1070070900...	3,50
da Ø 7,1 a 7,5	
TA1070070900...	4,00

Cod.	Netto €
da Ø 7,6 a 8,0	
TA1070070900...	4,50
da Ø 8,1 a 8,5	
TA1070070900...	4,80
da Ø 8,6 a 9,0	
TA1070070900...	5,90
da Ø 9,1 a 9,5	
TA1070070900...	6,50
da Ø 9,6 a 10,0	
TA1070070900...	7,00
da Ø 10,1 a 10,5	
TA1070070900...	9,00
da Ø 10,6 a 11,5	
TA1070070900...	11,00
da Ø 11,6 a 12,0	
TA1070070900...	12,00
da Ø 12,1 a 12,5	
TA1070070900...	13,50
da Ø 12,6 a 13,0	
TA1070070900...	13,90





Serie di punte in HSS TA1070, lucide, serie corta, DIN 338 Premium, rivestite TiN, 5xD, in cassetta metallica.

Cod.	Listino €	Netto €
Set 19 pz. Ø 1-10 x 0,5 mm		
TA10700709KIT01	112,69	62,00
Set 25 pz. Ø 1-13 x 0,5 mm		
TA10700709KIT02	216,96	119,00



Serie di punte in HSS TA1055, serie corta, DIN 338, in cassetta metallica.

Cod.	Listino €	Netto €
Set 19 pz. Ø 1-10 x 0,5 mm		
TA10550909KIT01	71,40	40,80
Set 25 pz. Ø 1-13 x 0,5 mm		
TA10550909KIT02	142,80	81,60
Set 50 pz. Ø 1-5,9 x 0,1 mm		
TA10550909KIT03	214,20	122,40
Set 41 pz. Ø 6-10 x 0,1 mm		
TA10550909KIT04	302,40	173,00



Serie di punte in HSS TA1055, nere, serie corta, DIN 338, in cassetta di plastica.

Cod.	Listino €	Netto €
Set 91 pz. Ø 1-10 x 0,1 mm		
TA10550909KIT05	427,35	249,00

CAVE AD ALTI AVANZAMENTI



Fresa in MD TA1422, DIN 6527, rivestita Nano TiAlN, elica 41°/43°/45° a passo differenziato, 3 taglienti, per cave ad alti avanzamenti, tolleranza e8, attacco cilindrico.

Cod.	Listino €	Netto €
Ø 3		
TA1422110100300	31,66	12,83
Ø 3,50		
TA1422110100350	35,28	14,29
Ø 3,70		
TA1422110100370	37,16	15,06
Ø 4		
TA1422110100400	31,66	12,83
Ø 4,50		
TA1422110100450	35,28	14,29
Ø 4,70		
TA1422110100470	37,16	15,06
Ø 5		
TA1422110100500	31,66	12,83
Ø 5,50		
TA1422110100550	35,28	14,29
Ø 5,70		
TA1422110100570	37,16	15,06
Ø 6		
TA1422110100600	41,37	16,76
Ø 6,50		
TA1422110100650	46,28	18,75
Ø 7		
TA1422110100700	50,49	20,46
Ø 7,50		
TA1422110100750	56,61	22,94
Ø 8		
TA1422110100800	59,04	23,92
Ø 8,50		
TA1422110100850	66,35	26,88
Ø 9		
TA1422110100900	76,07	30,82
Ø 9,50		
TA1422110100950	84,61	34,28
Ø 10		
TA1422110101000	89,23	35,75
Ø 12		
TA1422110101200	113,60	46,03
Ø 16		
TA1422110101600	197,18	79,89
Ø 20		
TA1422110102000	312,79	126,73

TAGLIO DOLCISSIMO CON BASSE FORZE DI TAGLIO



Fresa in MD TA1435, DIN 6527, rivestita Nano TiAlN, elica 36°/38° a passo differenziato, 4 taglienti, per sgrossatura dente fine, basse vibrazioni; ottima su acciai, inox e ghisa, rugosità Ra 2-3 µm.

Cod.	Listino €	Netto €
Ø 5		
TA1435110100500	72,63	29,43
Ø 6		
TA1435110100600	89,66	36,33
Ø 7		
TA1435110100700	100,58	40,75
Ø 8		
TA1435110100800	106,52	43,16
Ø 9		
TA1435110100900	116,23	47,09
Ø 10		
TA1435110101000	123,54	50,05
Ø 12		
TA1435110101200	146,42	59,32
Ø 14		
TA1435110101400	195,10	79,05
Ø 16		
TA1435110101600	237,53	96,24
Ø 18		
TA1435110101800	305,70	123,86
Ø 20		
TA1435110102000	368,78	149,42
Ø 25		
TA1435110102500	620,65	251,47

SPECIFICA PER ALLUMINIO



Fresa in MD TA9998, elica a passo differenziato 39°/40°/41°, a 3 taglienti, lappata, attacco cilindrico, specifica per operazioni di sgrossatura e finitura di alluminio ad alti avanzamenti, basse vibrazioni.

Cod.	Listino €	Netto €
Ø 3		
TA9998110700300	25,90	15,00
Ø 4		
TA9998110700400	27,80	15,00
Ø 5		
TA9998110700500	27,80	15,00
Ø 6		
TA9998110700600	26,20	15,00
Ø 8		
TA9998110700800	35,20	19,50
Ø 10		
TA9998110701000	50,20	27,00
Ø 12		
TA9998110701200	69,00	37,00
Ø 16		
TA9998110701600	118,00	65,00
Ø 20		
TA9998110702000	197,00	98,00



Fresa TA8010 per smussi e svasature, registrabile da 10° a 80°, completa di 2 cartucce: la prima monta inserti SCMT 1204...; la seconda monta inserti TCMT 16T3...; con gambo Weldon diametro 20 mm, lunghezza totale 100 mm.

Cod.	Listino €	Netto €
TA80100604W0200	356,38	198,00



Inserto SCMT 120408 MM TT130 adatto per semifiniture e finiture a velocità di taglio medio-basse, buon controllo del truciolo, specifico per acciai al carbonio, acciai bonificati e acciai inossidabili.

Cod.	Listino €	Netto €
TA1999080900692	11,77	6,35



Inserto TCMT 16T308 MM TT130 adatto per semifiniture e finiture a velocità di taglio medio-basse, buon controllo del truciolo, specifico per acciai al carbonio, acciai bonificati e acciai inossidabili.

Cod.	Listino €	Netto €
TA1999080900376	10,15	5,50

45°

Fresa ad inserti TA4511 per smussi e svasature a 45°, con attacco Weldon.

Diametro min. 1,2 mm.; max 16 mm.; mono tagliente; inserto TCMT 1102...

Cod.	Listino €	Netto €
TA45110604W0160	101,00	60,00

Diametro min. 6,2 mm.; max 21 mm.; a due taglienti; inserto TCMT 1102...

Cod.	Listino €	Netto €
TA45110604W0210	131,00	79,00

Diametro min. 10,4 mm.; max 32,5 mm.; a due taglienti; inserto TCMT 16T3...

Cod.	Listino €	Netto €
TA45110604W0320	219,00	135,00

60°

Fresa ad inserti TA6011 per smussi e svasature a 60°, con attacco Weldon.

Diametro min. 5,4 mm.; max 16 mm.; mono tagliente; inserto TCMT 1102...

Cod.	Listino €	Netto €
TA60110604W0160	99,00	59,90

Diametro min. 15,8 mm.; max 26 mm.; a due taglienti; inserto TCMT 1102...

Cod.	Listino €	Netto €
TA60110604W0270	150,48	87,00

Diametro min. 20 mm.; max 35 mm.; a due taglienti; inserto TCMT 16T3...

Cod.	Listino €	Netto €
TA60110604W0320	218,00	134,00

30°

Fresa ad inserti TA3011 per smussi e svasature a 30°, con attacco Weldon.

Diametro min. 6 mm.; max 32 mm.; a due taglienti; inserto TCMT 16T3...

Cod.	Listino €	Netto €
TA30110604W0320	210,00	122,00





ACCIAIO

Set SCLCR composto da 4 utensili di tornitura positiva, 1 pz. per tipo: A0608H SCLCR 06, A0810J SCLCR 06, A1012K SCLCR 06, A1216M SCLCR 06.

Cod.	Listino €	Netto €
TA60700208R4SET	251,30	165,00

Set SCLCL composto da 4 utensili di tornitura positiva, 1 pz. per tipo: A0608H SCLCL 06, A0810J SCLCL 06, A1012K SCLCL 06, A1216M SCLCL 06.

Cod.	Listino €	Netto €
TA60700208L4SET	251,30	165,00



METALLO DURO

Set SCLCR composto da 3 utensili di tornitura positiva, 1 pz. per tipo: E08K SCLCR 06, E10K SCLCR 06, E12M SCLCR 06.

Cod.	Listino €	Netto €
TA80700208R6SET	680,00	315,00

Set SCLCL composto da 3 utensili di tornitura positiva, 1 pz. per tipo: E08K SCLCL 06, E10K SCLCL 06, E12M SCLCL 06.

Cod.	Listino €	Netto €
TA80700208L6SET	680,00	315,00



Inserto in metallo duro CCMT... MM TT130, rivestito TiN, qualità tenace per la lavorazione di tutti gli acciai e acciai inox; utilizzabile a velocità di taglio medio-basse.

Cod.	Listino €	Netto €
CCMT 060204 MM TT130 TA1999080900265	8,47	4,65



Inserto in metallo duro CCGT... AL TT10, lappato e non rivestito, per la lavorazione di tutti i tipi di alluminio e rame; utilizzabile a velocità di taglio medio-basse.

Cod.	Listino €	Netto €
CCGT 060204 AL TT10 TA1999080900248	10,98	6,05

mini **G**tools **NEW**

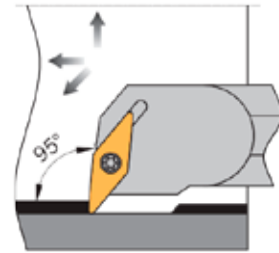
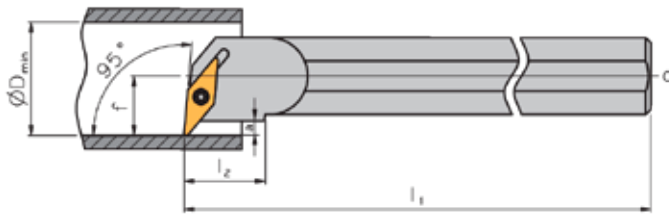

Utensile per tornitura interna A.. SVLC R/L TA6114, con stelo in acciaio.

Cod.	ISO	d	a	l1	l2	f	ØD min	Listino €	Netto €
TA61140204L0100	A10H SVLCL 07	10	5	100	22	7	12,5	69,00	41,40
TA61140204R0100	A10H SVLCR 07								
TA61140204L0120	A12K SVLCL 07	12	5	125	28	9	15,5	74,10	44,45
TA61140204R0120	A12K SVLCR 07								

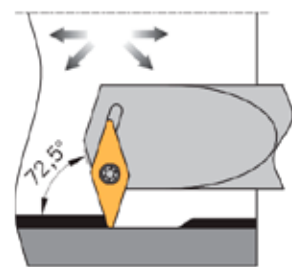
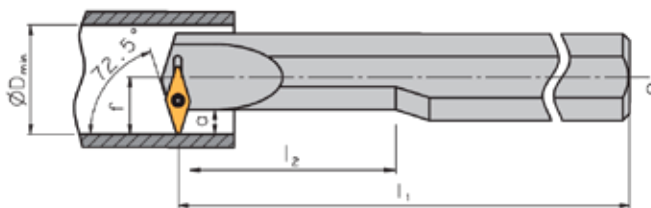

Utensile per tornitura interna A.. SVVC R/L TA6117, con stelo in acciaio.

Cod.	ISO	d	a	l1	l2	f	ØD min	Listino €	Netto €
TA61170204L0100	A10H SVVCL 07	10	5	100	22	8	13,5	69,00	41,40
TA61170204R0100	A10H SVVCR 07								
TA61170204L0120	A12K SVVCL 07	12	5	125	28	9	15,5	74,10	44,45
TA61170204R0120	A12K SVVCR 07								

Gtake®

NEW



Fresa per spallamenti retti 89,50° TA9406, con fori di refrigerazione, 4 taglienti utili, inserto altezza 6mm.

Cod.	Listino €	Netto €
Ø10, gambo 16, Z1 TA94060406W1006	85,50	49,60
Ø12, gambo 16, Z1 TA94060406W1206	85,50	49,60
Ø16, gambo 16, Z2 TA94060406W1606	112,86	65,50
Ø20, gambo 20, Z3 TA94060406W2006	147,06	85,30
Ø25, gambo 25, Z4 TA94060406W2506	181,26	106,00
Ø32, gambo 32, Z5 TA94060406W3206	204,06	119,00



Fresa per spallamenti retti 89,50° TA9409, con fori di refrigerazione, 4 taglienti utili, inserto altezza 9mm.

Cod.	Listino €	Netto €
Ø40, manicotto 16, Z4 TA94090406M4009	199,00	116,00
Ø50, manicotto 22, Z5 TA94090406M5009	222,30	129,00
Ø63, manicotto 22, Z6 TA94090406M6309	250,80	145,50
Ø80, manicotto 27, Z7 TA94090406M8009	273,60	159,00
Ø100, manicotto 32, Z8 TA94090406M1009	342,00	198,00



Inserti di fresatura SPMT..., generici, adatti a lavorazioni di acciaio, acciaio inox e ghisa.

Cod.	Listino €	Netto €
SPMT 060304 SM TF525 TA1999080500987	9,90	6,45
SPMT 09T308 SM TF525 TA1999080500988	12,30	8,00

PER ALLUMINIO



Inserti di fresatura SPGT..., specifici per lavorazioni di alluminio.

Cod.	Listino €	Netto €
SPGT 060304 AL TF10 TA1999080500990	18,90	12,30
SPGT 09T308 AL TF10 TA1999080500991	20,25	13,15

NEW

GARANZIA
5 ANNI

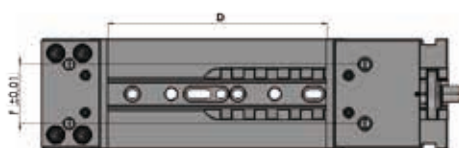
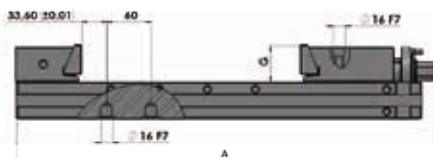
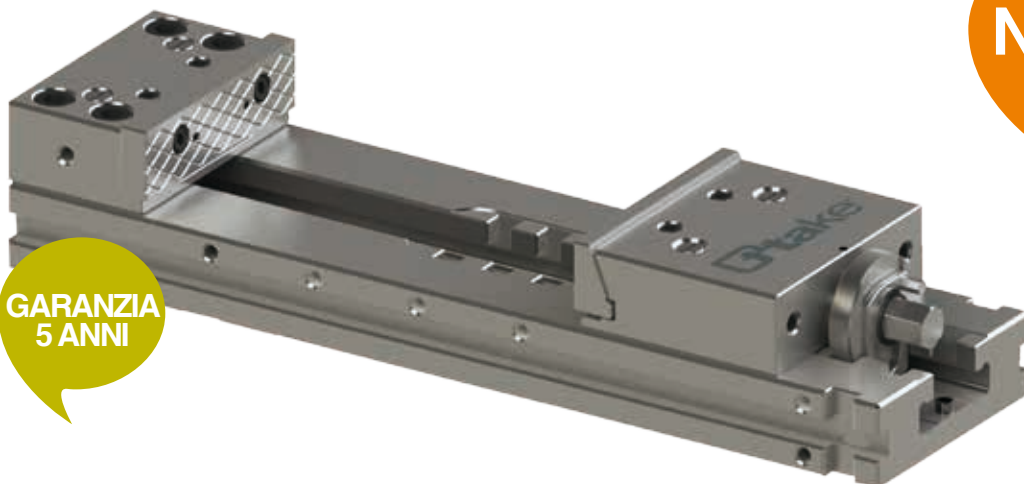

Morse modulari ad elevato grado di precisione, costruite in Italia con acciaio 18NiCrMo5 durezza HRC 60÷62. Massima robustezza, elevate prestazioni e resistenza all'usura.

I **vantaggi** delle MORSE MODULARI Ttake:

- Vite e chiocciola indurite e protette da eventuali residui di sporco, trucioli, ecc.
- Posizionamento rapido del carro mobile al pezzo
- Fermo di sicurezza e anticaduta del carro mobile
- Carro mobile più lungo della ganaschia fissa, per una migliore ortogonalità
- Ganasce standard a disegno romboidale per un bloccaggio antiribaltamento su spinta laterale, in alternativa ganasce lisce o rigate

Cod.	Tipologia ganaschia	Dimensione (mm)	A (mm)	B (mm)	C (mm)	D (mm)	F (mm)	G (mm)	H (mm)	I (mm)	Peso (Kg)	Listino €	Netto €
MM015000101F0200	fissa	150x200	470	150	149	205	80	50	100	50	33,00	1.460,00	949,00
MM015000101D0200	discendente											1.533,00	996,00
MM015000101F0250	fissa	150x250	520	150	149	255	80	50	100	50	36,00	1.533,00	996,00
MM015000101D0250	discendente											1.607,00	1.044,00
MM015000101F0300	fissa	150x300	570	150	149	305	80	50	100	50	38,50	1.607,00	1.044,00
MM015000101D0300	discendente											1.678,00	1.090,00
MM015000101F0400	fissa	150x400	670	150	149	405	80	50	100	50	45,00	1.754,00	1.140,00
MM015000101D0400	discendente											1.827,00	1.187,00

ttake[®]

TechnoTradeGroup[®]

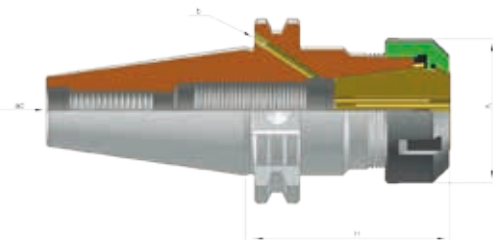

Mandrino portapinze, con ghiera standard, DIN 69871 ISO40, forma ad+b.
Mandrino con bilanciatura standard G 6,3 / 12.000 rpm.

Cod.	Tipo	Capacità pinze (mm)	H	A	Listino €	Netto €
MA1111010100035	TCB40 H70 ERX32	2 ÷ 20	70	50	48,80	42,00

**DIN 69871
ISO40**

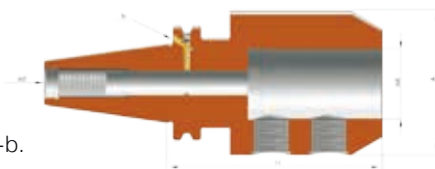

Mandrino per frese tipo weldon, DIN 69871 ISO40, forma ad+b.
Mandrino con bilanciatura standard G 6,3 / 12.000 rpm.

Cod.	Tipo	H	WE	A	Listino €	Netto €
MA1111010100097	TCB40 H63 WE16	63	16	48	48,80	42,00
MA1111010100107	TCB40 H63 WE20	63	20	52	48,80	42,00
MA1111010100112	TCB40 H100 WE25	100	25	65	58,66	50,00
MA1111010100115	TCB40 H100 WE32	100	32	72	65,88	55,00

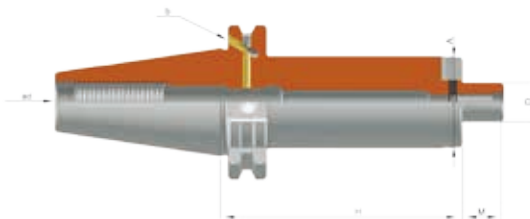

Mandrino portafrese fisso con passaggio refrigerante, DIN 69871 ISO40, forma ad+b.
Mandrino con bilanciatura standard G 6,3 / 12.000 rpm.

Cod.	Tipo	H	D	A	M	Listino €	Netto €
MA1111010100231	TCB40 H50 D16S	50	16	38	17	56,12	47,00
MA1111010100236	TCB40 H45 D22S	45	22	48	19	58,66	50,00
MA1111010100241	TCB40 H50 D27S	50	27	58	21	63,44	54,00
MA1111010100246	TCB40 H55 D32S	55	32	78	24	90,28	77,00

MAS 403
BT

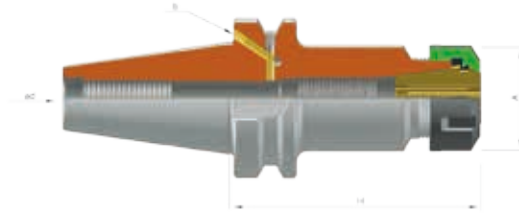

Mandrino portapinze con ghiera standard, MAS 403, BT 40, forma ad+b.
Mandrino con bilanciatura standard G 6,3 / 12.000 rpm.

Cod.	Tipo	Capacità pinze (mm)	H	A	Listino €	Netto €
MA2222020100026	BTB40 H70 ERX32	2 ÷ 20	70	50	48,80	42,00

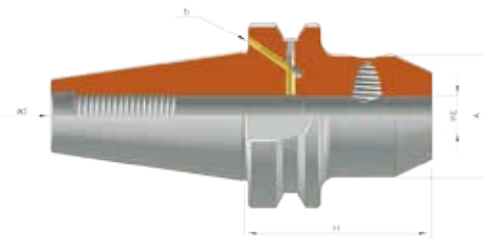

Mandrino per frese tipo weldon, MAS 403, BT 40, forma ad+b.
Mandrino con bilanciatura standard G 6,3 / 12.000 rpm.



Cod.	Tipo	H	WE	A	Listino €	Netto €
MA2222020100061	BTB40 H70 WE16	70	16	48	48,80	42,00
MA2222020100169	BTB40 H70 WE20	70	20	52	48,80	42,00
MA2222020100073	BTB40 H100 WE25	100	25	65	58,86	50,00
MA2222020100076	BTB40 H100 WE32	100	32	72	65,88	44,80

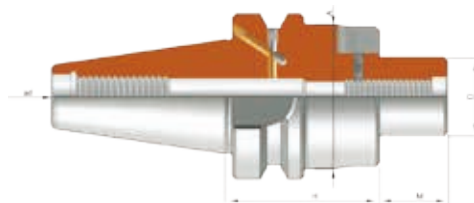

Mandrino portafrese fisso con passaggio refrigerante, MAS 403, BT 40, forma ad+b.
Mandrino con bilanciatura standard G 6,3 / 12.000 rpm.

Cod.	Tipo	H	D	A	M	Listino €	Netto €
MA2222020100107	BTB40 H45 D16S	45	16	38	17	56,72	47,00
MA2222020100113	BTB40 H45 D22S	45	22	48	19	58,86	50,00
MA2222020100119	BTB40 H45 D27S	45	27	58	21	65,88	54,00
MA2222020100125	BTB40 H56 D32S	56	32	63	24	87,83	77,00



**ALTA
PRECISIONE**

**FATTI IN ITALIA
COME I GIAPPONESI
INSEGNANO**

CAPACITÀ DI SERRAGGIO DA Ø3 A Ø20

Caratteristiche tecniche:

- mandrini bilanciati G2,5 a 25.000 per lavorazioni ad alte velocità
- grande precisione con un runout di 0,005 mm su una lunghezza di 4xD; con un runout di 0,002 mm su una lunghezza di 1xD; questo consente di migliorare sia la qualità delle superfici lavorate che la durata degli utensili
- grazie alle nuove pinze HS20 ultra precise, che consentono una maggiore forza di serraggio dell'utensile, questi mandrini sono ottimi per lavorazioni di sgrossatura, micro foratura e micro fresatura.

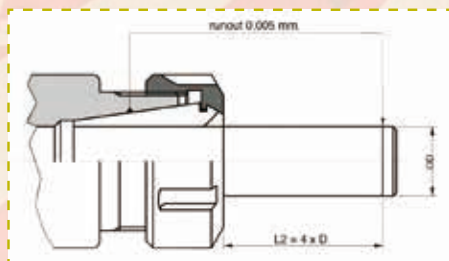

Cod.	Listino €	Netto €
MA6666060100...	58,00	40,00



Mandrino DIN 69871 ISO40

Cod.	Listino €	Netto €
TC40 H90 HS20		
MA1111010100443	210,00	159,00
TC50 H105 HS20		
MA1111010100444	327,00	248,00



Mandrino MAS - BT40

Cod.	Listino €	Netto €
BT40 H90 HS20		
MA2222010100212	210,00	159,00



Mandrino HSK63 Forma A

Cod.	Listino €	Netto €
HSK63A H90 HS20		
MA4444040100211	235,00	179,00

BOBINA
INTELLIGENTE



Stazione di calettamento a induzione per utensili in metallo duro e HSS-Co da Ø 2,5 a Ø 40, con nuova bobina intelligente, riconoscimento automatico del diametro di calettamento, autoregolazione dell'intensità del calore, blocco automatico al raggiungimento di temperature troppo elevate per evitare il danneggiamento del mandrino.

Cod.

MA9999090300000

prezzo A RICHIESTA



Modulo di raffreddamento per calettatrice a induzione, alimentazione pneumatica 4-6 bar, tempo raffreddamento da 1,30 a 3 minuti, con filtro e regolatore di pressione; possibilità di collegare due moduli di raffreddamento ad una calettatrice.

Cod.

MA9999090300020

prezzo A RICHIESTA



Ttake offre una linea completa di mandrini a calettamento TCB 40-50, BTB 40, HSK 63-100 standard e Slim, con relative prolunghie cilindriche.

Visita il nostro sito www.ttake.it

ttake[®]

 TechnoTradeGroup[®]



Mandrino portapinze cilindrico con ghiera mini

ERX8M		Capacità pinze		H	L	A	D	Listino €	Netto €
Cod.	Tipo								
MA5555050100003	Ø8 L80	1 ÷ 5 mm	25	80	12	8	45,44	✓	31,80
MA5555050100004	Ø8 L100	1 ÷ 5 mm	25	100	12	8	45,44	✓	31,80
MA5555050100006	Ø12 L80	1 ÷ 5 mm	19	80	12	12	46,60	✓	32,60
MA5555050100007	Ø12 L100	1 ÷ 5 mm	19	100	12	12	46,60	✓	32,60

ERX11M		Capacità pinze		H	L	A	D	Listino €	Netto €
Cod.	Tipo								
MA5555050100015	Ø12 L70	1 ÷ 7 mm	26	70	16	12	46,60	✓	32,60
MA5555050100016	Ø12 L100	1 ÷ 7 mm	26	100	16	12	46,60	✓	32,60
MA5555050100019	Ø16 L60	1 ÷ 7 mm	19	60	16	16	46,60	✓	32,60
MA5555050100020	Ø16 L100	1 ÷ 7 mm	19	100	16	16	46,60	✓	32,60

ERX16M		Capacità pinze		H	L	A	D	Listino €	Netto €
Cod.	Tipo								
MA5555050100029	Ø16 L80	1 ÷ 10 mm	38	80	22	16	46,60	✓	32,60
MA5555050100030	Ø16 L100	1 ÷ 10 mm	38	100	22	16	46,60	✓	32,60
MA5555050100031	Ø16 L130	1 ÷ 10 mm	38	130	22	16	52,43	✓	36,70
MA5555050100032	Ø16 L160	1 ÷ 10 mm	38	160	22	16	65,24	✓	45,70
MA5555050100034	Ø20 L60	1 ÷ 10 mm	31	60	22	20	46,60	✓	32,60
MA5555050100035	Ø20 L100	1 ÷ 10 mm	31	100	22	20	46,60	✓	32,60
MA5555050100037	Ø20 L160	1 ÷ 10 mm	31	160	22	20	58,25	✓	40,80

ERX20M		Capacità pinze		H	L	A	D	Listino €	Netto €
Cod.	Tipo								
MA5555050100048	Ø16 L100	1 ÷ 13 mm	42	100	28	16	46,60	✓	32,60
MA5555050100050	Ø16 L160	1 ÷ 13 mm	42	160	28	16	64,98	✓	44,90
MA5555050100053	Ø20 L100	1 ÷ 13 mm	36	100	28	20	46,60	✓	36,60
MA5555050100055	Ø20 L160	1 ÷ 13 mm	36	160	28	20	64,98	✓	44,90

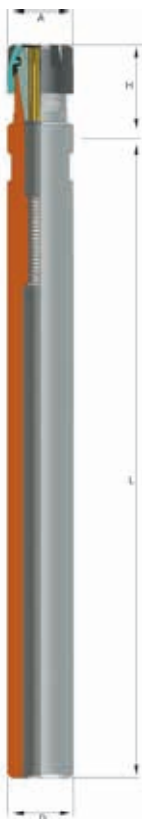

Mandrini a compensazione assiale in compressione e trazione



Cod.	Listino €	Netto €
DIN 69871 ISO40 Gran.1 (M3-M12) TC40 H59 MAC1 MA1111010200423	160,65	112,00
DIN 69871 ISO40 Gran.2 (M6-M24) TC40 H98 MAC2 MA1111010200425	203,49	142,00



Cod.	Listino €	Netto €
Weldon 25 Gran.1 (M3-M12) DWS25 H39 MAC1 MA5555050200124	139,23	97,40
Weldon 25 Gran.2 (M6-M24) DWS25 H63 MAC2 MA5555050200125	160,65	112,00



Cod.	Listino €	Netto €
MAS-BT40 Gran.1 (M3-M12) BT40 H67 MAC1 MA2222020200203	171,36	120,00
MAS-BT40 Gran.2 (M6-M24) BT40 H94 MAC2 MA2222020200204	203,49	142,00



Grandezza 2 (M6-M24)

Cod.	Listino €	Netto €
BUF2-6X4.9 M6 MA6666060200552	58,91	41,20
BUF2-8X6.2 M8 MA6666060200555	58,91	41,20
BUF2-10X8 M10 MA6666060200558	58,91	41,20
BUF2-9X7 M12 MA6666060200557	58,91	41,20
BUF2-11X9 M14 MA6666060200559	58,91	41,20
BUF2-12X9 M16 MA6666060200560	58,91	41,20
BUF2-14X11 M18 MA6666060200561	58,91	41,20
BUF2-16X12 M20 MA6666060200562	58,91	41,20
BUF2-18X14.5 M22 MA6666060200563	58,91	41,20
BUF2-18X14.5 M24 MA6666060200564	58,91	41,20



Bussola di maschiatura con frizione, DIN

Grandezza 1 (M3-M12)

Cod.	Listino €	Netto €
BUF1-4.5X3.4 M4 MA6666060200540	44,98	31,50
BUF1-6X4.9 M6 MA6666060200543	44,98	31,50
BUF1-8X6.2 M8 MA6666060200547	44,98	31,50
BUF1-10X8 M10 MA6666060200549	44,98	31,50
BUF1-9X7 M12 MA6666060200548	44,98	31,50

LUB VEGA, olio emulsionabile con basi vegetali rinnovabili, migliora l'impatto ambientale e salvaguarda la salute degli operatori (**notevole tollerabilità cutanea**, ideale in caso di allergie). Ottimo su tutte le tipologie di materiali, utilizzabile su macchine CNC, manuali e su segatrici a nastro; indicato anche per operazioni di rettifica.

L'impiego di questo lubrorefrigerante a base vegetale, diluito in acqua alle concentrazioni d'uso, consente di ottenere numerosi vantaggi tra cui, ad esempio: **riduzione drastica di rischi chimici e biologici**, riduzione dei consumi di prodotto fresco, **riduzione dei costi di smaltimento**, protezione di pezzi e macchine utensili dall'ossidazione, **aumento delle prestazioni** delle macchine utensili. LUB VEGA è biodegradabile, non contiene diatolammine, non contiene additivi EP clorurati, è resistente agli attacchi batterici.

Cod.	Listino €	Netto €
Formato 5 lt.		
CH7777090100005	67,30	39,00
Formato 30 lt.		
CH7777090100030	377,50	219,00

LUB ONE, olio emulsionabile di alta qualità, specifico per tutti i tipi di acciaio, inox e alluminio, utilizzabile per macchine utensili CNC, manuali e segatrici a nastro.

Cod.	Listino €	Netto €
Formato 5 lt.		
CH7001090100005	62,25	35,50
Formato 30 lt.		
CH7001090100030	358,00	204,00

LUB THREE, olio emulsionabile con buon rapporto qualità prezzo, indicato per lavorazioni generiche, utilizzabile per macchine CNC, manuali e segatrici a nastro, indicato anche per rettifica.

Cod.	Listino €	Netto €
Formato 5 lt.		
CH7003090100005	51,00	29,60
Formato 30 lt.		
CH7003090100030	286,60	166,00

LUB SIX, olio emulsionabile dall'aspetto trasparente. Olio di prima scelta, indicato specificatamente per eseguire esclusivamente operazioni di rettifica.

Cod.	Listino €	Netto €
Formato 5 lt.		
CH7006090100005	48,90	28,40
Formato 30 lt.		
CH7006090100030	286,60	166,00





Miscelatore volumetrico per fluidi refrigeranti, con valori di dosaggio da 1% a 10%

Cod.	Listino €	Netto €
CH5110140700001	1.496,00	778,00



Rifrattometro per il controllo della concentrazione delle emulsioni lubrorefrigeranti; scala di misura 0-32%, precisione $\pm 0,2\%$, dimensioni 30x40x160 mm

Cod.	Listino €	Netto €
CH5000140600001	169,00	86,20

LUB DET, detergente per vasche di macchine utensili; favorisce le operazioni di lavaggio e sanitizzazione delle vasche e dei circuiti delle macchine utensili, consentendo di ridurre al minimo il carico microbiologico residuo; da utilizzare prima della sostituzione dei fluidi lubrorefrigeranti; formato 30 kg.

Cod.	Listino €	Netto €
CH7505100100030	239,00	141,00

LAVAGGIO
VASCHE

LUB KLEAN, alghicida, microbicida, fungicida. Specifico per decontaminare le emulsioni e le acque degradate, oltre che per prevenire il loro inquinamento da microflora batterica e muffe. Viene impiegato principalmente per le operazioni di lavaggio e sanitizzazione, che consentono di ridurre al minimo il carico microbiologico residuo; tale operazioni possono essere eseguite senza interrompere il ciclo produttivo. Formato 5 kg.

Cod.	Listino €	Netto €
CH7501100100005	198,00	119,00

ANTI
BATTERICO

LUB NO-SCHIUMA, antischiuma siliconico; abbatte la schiuma nei lubrorefrigeranti e nelle soluzioni alcaline e forma un sottilissimo film antiadesivo e scivolante su qualunque tipo di superficie; per la sua particolare composizione, si disperde finemente nelle soluzioni acquose, interferendo nella formazione delle schiume. Viene impiegato specificatamente nell'industria meccanica ed elettromeccanica per il trattamento delle emulsioni e delle soluzioni alcaline o come distaccante e scivolante; formato 5 kg.

Cod.	Listino €	Netto €
CH7504100100005	118,30	71,00

ANTI
SCHIUMA



take[®]

TechnoTradeGroup[®]

IDEALE PER ACCIAIO INOX



TAGLIO TOP, fluido da taglio intero fortemente additivato EP, indicato per la filettatura dei materiali più tenaci: metalli ferrosi, acciai temprati e inox, superleghe.

Cod.	Listino €	Netto €
FORMATO 500 ml.		
CH7990110100500	18,05	11,55
FORMATO 5 lt.		
CH7990110105000	111,25	71,20



TOOL VEGA, fluido da taglio intero a base di esteri sintetici, additivato EP, ideale per la filettatura di metalli ferrosi e non, acciai generici e alluminio.

Cod.	Listino €	Netto €
FORMATO 500 ml.		
CH7950110100500	19,30	12,40
FORMATO 5 lt.		
CH7950110105000	124,30	79,50



TAGLIO UNI, fluido da taglio universale per operazioni di filettatura e maschiatura, utilizzabile su tutti i tipi di materiali; formato 400 ml.

Cod.	Listino €	Netto €
CH7900110100000	9,25	7,60

TAGLIO PLUS, pasta da utilizzare per l'esecuzione di forature, filettature e maschiature in manuale. Appositamente sviluppata per tutti i metalli ferrosi, consente di svolgere operazioni manuali anche estremamente gravose nelle quali sia richiesto un film di lubrificazione ad elevata viscosità, fortemente tenace, priva di olio minerale e con forte additivazione E.P., sia sintetica che zolfo attiva.

Cod.	Listino €	Netto €
FORMATO 1 Kg.		
CH7990110101001	35,70	21,50
FORMATO 5 Kg.		
CH7990110101005	162,00	97,20

PER OPERAZIONI MANUALI GRAVOSE

NEW



- Piano in **acciaio zincato***, rinforzato con tre traverse longitudinali, resistente agli acidi ed alla corrosione.
- **Bordi piegati antitaglio**, scatolati e rinforzi con filettature premontate.
- Cassetti con guide a sfera ad **estrazione totale**, con serratura, impilabili.
- Coppia piedi in lamiera con 8 punti di saldatura e braccio di supporto piano superiore.
- Pannello portautensili in lamiera zincata, **PERSONALIZZABILE**
- Colonnine con vaschette porta minuteria estraibili.
- Carter laterali e posteriori per garantire una chiusura totale ed uno spazio ordinato.
- Lunghezza piano 1,5 mt o 2 mt.

* a richiesta, disponibile anche con piano in legno



BULL

il nuovo modo di fare banco

LA COMPOSIZIONE IDEALE

BANCO BULL 1,5 mt	Descrizione
AI0100200001500	Banco BULL 1,5mt con piedi, pianale, 3 traverse inferiori, 2 cassetti, kit montaggio mensola, carter retro, coppia carter laterali, pannello portautensili, coppia staffe laterali, kit colonnine porta minuterie + serigrafia pannello portautensili.
BANCO BULL 2,0 mt	Descrizione
AI0100200002000	Banco BULL 2mt con piedi, pianale, 3 traverse inferiori, 2 cassetti, kit montaggio mensola, carter retro, coppia carter laterali, pannello portautensili, coppia staffe laterali, kit colonnine porta minuterie + serigrafia pannello portautensili.

RICHIEDI IL TUO PREVENTIVO PERSONALIZZATO

**VERSATILE
PERSONALIZZABILE
ROBUSTO
QUALITÀ
MADE
IN ITALY**

Pt take®

7
CASSETTI

CARRELLO PORTAUTENSILI VUOTO

Struttura in lamiera d'acciaio, con 5/7 cassetti ad estrazione totale montati su guide telescopiche a sfera, con chiusura di sicurezza antiribaltamento; piano di appoggio con tappetino millerighe antiscivolo; serratura di sicurezza centralizzata frontale; 4 ruote piroettanti di cui una con freno (diametro 100mm). Accessori opzionali: portaoggetti laterali ad aggancio rapido e portarotolo con piano di appoggio ad aggancio rapido.

Cod. Listino € **Netto €**

CARRELLO A 7 CASSETTI VUOTO

SP000100500007V ~~649,00~~ **389,00**

CARRELLO A 5 CASSETTI VUOTO

SP000100500005V ~~599,00~~ **369,00**

PORTAROTOLO

SP0001005000071 ~~49,00~~ **29,90**

VASCHETTA PORTAOGGETTI

SP0001005000072 ~~49,00~~ **29,90**



Carrello a 7 cassetti:

- Dimensioni (mm): 680x500x915
- Dimensioni cassetti (mm):
5 cassetti 580x425x50
1 cassetto 580x425x93
1 cassetto 580x425x155
- Colore: struttura arancione, cassetti grigio
- Peso (kg): 70
- Portata statica (kg): 800
- Portata dinamica (kg): 210

5
CASSETTI



Carrello a 5 cassetti:

- Dimensioni (mm): 680x500x915
- Dimensioni cassetti (mm):
2 cassetti 580x425x155
2 cassetti 580x425x93
1 cassetto 580x425x50
- Colore: struttura arancione, cassetti grigio
- Peso (kg): 60
- Portata statica (kg): 800
- Portata dinamica (kg): 210





3
RIPIANI



CARRELLO PORTAUTENSILI A 3 RIPIANI, VUOTO

Struttura in lamiera d'acciaio, con 3 piani di appoggio; 2 ruote fisse e 2 piroettanti (diametro 100mm); maniglia esterna in ferro. Colore: struttura grigio, ripiani arancione. Disponibile nelle versioni Standard e Large.

	Standard	Large
Dimensioni (mm.)	820x435x790	1000x600x825
Dimensioni ripiani (mm.)	435x820	600x885
Peso (Kg.)	19,9	28,2
Portata (Kg.)	210	210

Cod.	Listino €	Netto €
SP000100500003P	159,00	95,50
SP000100500003PL - large	196,00	118,00



Calibro a corsoio monoblocco cromato, con bloccaggio a pulsante, risoluzione 0,05, esecuzione accurata

Cod.	Becchi	Listino €	Netto €
Campo misura (mm) 0-150			
SM1100010100150	40mm	50,40	29,50
Campo misura (mm) 0-200			
SM1100010100200	50mm	84,00	49,00
Campo misura (mm) 0-300			
SM1100010100300	62mm	112,00	66,00



Calibro a corsoio monoblocco cromato, di precisione, con bloccaggio a vite, risoluzione 0,05

Cod.	Becchi (mm)	Listino €	Netto €
Campo misura (mm) 0-150			
SM1400010100150	40mm	30,80	18,00
Campo misura (mm) 0-200			
SM1400010100200	50mm	50,40	29,00
Campo misura (mm) 0-300			
SM1400010100300	62mm	92,40	54,00



Calibro a corsoio digitale con display a cristalli liquidi LCD, accensione e spegnimento con pulsante e automatico, conversione mm/pollici, azzeramento in qualsiasi posizione, bloccaggio a vite, risoluzione 0,01

Cod.	Becchi	Listino €	Netto €
Campo misura (mm) 0-150			
SM2040010100150	40mm	92,40	54,00
Campo misura (mm) 0-200			
SM2040010100200	50mm	112,00	66,00
Campo misura (mm) 0-300			
SM2040010100300	60mm	182,00	107,00



Calibro digitale IP 67, conversione mm/pollici, alta protezione contro la penetrazione di polveri e liquidi, risoluzione 0,01

Cod.	Becchi	Listino €	Netto €
Campo misura (mm) 0-150			
SM2200010100150	40mm	210,00	123,00
Campo misura (mm) 0-200			
SM2200010100200	50mm	274,40	159,00



Calibro a corsoio digitale versione economica, con bloccaggio a vite, accensione e spegnimento con pulsante, conversione mm-pollici, risoluzione 0,01

Cod.	Listino €	Netto €
SM2600010100150	44,46	29,00



Calibro a corsoio elettronico digitale con regolazione micrometrica e display LCD, in acciaio inox, accensione e spegnimento con pulsante, bloccaggio a vite, risoluzione 0,01

Cod.	Becchi	Listino €	Netto €
Campo misura (mm) 0-300			
SM2700010100300	100mm	392,00	170,00
Campo misura (mm) 0-600			
SM2700010100600	150mm	770,00	350,00



Truschino digitale con cassa acciaio cromato, accensione e spegnimento con pulsante, azzeramento in qualsiasi posizione, punta a tracciare con riporto in metallo duro, risoluzione 0,01.

Cod.	Listino €	Netto €
SM5000050100300	490,00	313,00
SM5000050100600	924,00	590,00



Goniometro semplice in acciaio indeformabile cromato, scala incisa laser, ghiera di bloccaggio dell'asta

Cod.	Arco	Listino €	Netto €
SM5400050115020	150mm	35,00	22,30
SM5400050115030	200mm	42,00	26,80



Supporto di centraggio per tastatori a leva perpendicolari, con corpo cilindrico, punto di serraggio per asta di fissaggio e attacco a coda di rondine, Ø 8x25, Ø 4.

Cod.	Listino €	Netto €
SM40300301000A4	42,00	26,80

Prezzi IVA esclusa

NEW



Doppio metro a stecche, 2mt, 10 stecche, metrico, con struttura composta: due strati di rivestimento in fibre di vetro orientate longitudinalmente assorbono le forze di flessione assicurando la **massima rigidità**; lettura su entrambi i lati; snodo con cerniera senza gioco; bloccaggio stabile di tutti gli snodi a 90°C e 180°C; cappucci terminali in metallo; resistente all'acqua ed agli agenti chimici; graduazione con suddivisione di 1mm, incisa in profondità; conformità CE, classe di precisione II norma UE; peso 128gr.

Cod.	Listino €	Netto €
SM9600090100210	11,20	8,40



Squadra cappello a 90°, in acciaio indeformabile, DIN 875/1

Cod.	Listino €	Netto €
SM7000060100100	25,20	16,00
SM7000060100200	40,60	25,80
SM7000060100300	81,20	51,80



Centratore meccanico a rotazione, sistema di centratura visivo rapido, Ø gambo 10 mm., Ø sfera contatto 10/4 mm.

Cod.	Listino €	Netto €
SM4030030100004	44,80	28,60

take[®]

TechnoTradeGroup[®]



Supporto portacomparatore magnetico a chiavetta, base magnetica con superfici di appoggio piana e a V, attacco comparatore Ø 8 mm, forza trazione 60 kg, raggio d'azione 340 mm.

Cod.	Listino €	Netto €
Trazione 60 Kg.		
SM4000030100060	49,00	31,30
Trazione 80 Kg.		
SM4000010100080	273,50	237,00



Kit supporto magnetico snodato porta comparatore (forza trazione 80 kg, raggio d'azione 340 mm), completo di comparatore di precisione (Ø 58 mm, corsa 10 mm, risoluzione 0,01, scala circolare 0÷50÷100), con puntalino in ceramica.

Cod.	Listino €	Netto €
SM40000101KT001	285,00	182,00



Tastatore a leva in acciaio cromato opaco, attacco a codolo a coda di rondine, campo di misura 0,8 mm., diametro 38 mm., risoluzione 0,01 mm.

Cod.	Listino €	Netto €
SM4030030180001	98,00	59,00



Comparatore analogico di precisione, cassa metallica, puntalino in ceramica, Ø 58 mm, risoluzione 0,01.

Cod.	Listino €	Netto €
Campo misura (mm) 0-10		
SM4000010100010	61,50	39,00

Strettoio a vite medio pesante, con manico ad astina totalmente in acciaio.

Cod.	Dimensioni	Listino €	Netto €
UT00100502512SM	250x120mm	81,00	51,70
UT00100503012SM	300x140mm	87,00	56,00
UT00100504012SM	400x120mm	93,00	59,30
UT00100505014SM	500x140mm	98,00	62,80
UT00100506012SM	600x120mm	112,00	71,40
UT00100508014SM	800x140mm	125,00	80,00
UT00100501012SM	1000x120mm	135,00	86,60
UT00100501212SM	1250x120mm	162,00	103,50
UT00100501512SM	1500x120mm	180,00	115,20

Strettoio a vite, modello base
con manico ad astina, in acciaio.

Cod.	Dimensioni	Listino €	Netto €
UT001005001260S	120x60mm	20,00	12,90
UT001005001680S	160x80mm	23,00	14,80
UT001005002010S	200x100mm	28,00	17,80
UT001005002512S	250x120mm	34,00	21,50
UT001005003014S	300x140mm	38,00	24,50
UT001005004012S	400x120mm	43,00	27,30
UT001005005012S	500x120mm	46,00	29,30
UT001005006012S	600x120mm	49,00	31,00
UT001005008012S	800x120mm	64,00	41,10
UT001005001012S	1000x120mm	75,00	48,10
UT001005001212S	1250x120mm	93,00	59,60

Strettoio a leva rapida, con dentatura fine, totalmente in acciaio; cappuccio di pressione piano, mobile; Impugnatura ergonomica in corpo unico.

Cod.	Dimensioni	Listino €	Netto €
UT00100501260SL	120x60mm	50,00	31,90
UT00100501680SL	160x80mm	56,00	35,60
UT00100502010SL	200x100mm	65,00	41,80
UT00100502512SL	250x120mm	79,00	50,30
UT00100503014SL	300x140mm	87,00	56,00
UT00100504012SL	400x120mm	91,00	58,00
UT00100505012SL	500x120mm	94,00	60,20
UT00100506012SL	600x120mm	99,00	63,50
UT00100508012SL	800x120mm	109,00	69,60
UT00100501012SL	1000x120mm	126,00	80,90

take[®]

TechnoTradeGroup[®]





STRONG VICE, Morsa parallela in acciaio forgiato, specifica per lavorazioni pesanti; costruita interamente in acciaio forgiato; doppia guida prismatica; ganasce fisse zigrinate, temprate a induzione e rettificate; registrabile.

Cod.	Larghezza ganasce	Apertura max	Peso	Listino €	Netto €
Ganasce fisse					
UT00100500115GI	115 mm	150 mm	11 kg	218,00	137,00
UT00100500135GI	135 mm	185 mm	17 kg	309,00	195,00
UT00100500150GI	150 mm	200 mm	26 kg	391,00	246,00
Ganasce stringitubi fisse					
UT00100500135GF	135 mm	185 mm	17 kg	324,00	204,00
UT00100500150GF	150 mm	200 mm	26 kg	436,00	275,00



Coppia ganasce stringitubo per morsa da banco parallele

Cod.	∅	Listino €	Netto €
UT00100500125CG	125 mm	32,10	20,20
UT00100500150CG	150 mm	47,00	29,40



Base girevole per morsa da banco parallele

Cod.	∅	Listino €	Netto €
UT00100500125BG	125 mm	65,00	41,00
UT00100500150BG	150 mm	81,00	51,00



UNIVERSAL VICE, Morsa parallela in acciaio forgiato, con base tonda; ganasce zigrinate e temprate; superficie rettificata; incudine temprate; viti di registrazione; parti di scorrimento temprate e rettificate; doppia guida prismatica.

Cod.	Larghezza ganasce	Apertura max	Peso	Listino €	Netto €
UT001005000100T	100 mm	125 mm	7 kg	170,00	107,00
UT001005000125T	125 mm	150 mm	11 kg	198,00	125,00
UT001005000150T	150 mm	200 mm	17 kg	287,00	181,00
UT001005000175T	175 mm	220 mm	26 kg	398,00	251,00



STEEL VICE, Morsa parallela in acciaio; per lavorazioni medio-pesanti; ganasce in acciaio e rettificate; ampio piano di lavoro ad incudine temperato.

Cod.	Larg. ganasce	Apertura max	Peso	Listino €	Netto €
UT001005000120A	120 mm	130 mm	16 kg	417,00	263,00
UT001005000150A	150 mm	175 mm	24 kg	641,00	404,00



ECO VICE, Morsa parallela, costruita interamente con piatti d'acciaio; ganasce in acciaio zigrinate e temprate a induzione; ottimo rapporto qualità/prezzo.

Cod.	Larghezza ganasce	Apertura max	Peso	Listino €	Netto €
UT001005000080E	80 mm	100 mm	4 kg	86,00	54,20
UT001005000110E	110 mm	120 mm	7 kg	104,00	65,50
UT001005000130E	130 mm	140 mm	11 kg	129,00	81,30
UT001005000150E	150 mm	155 mm	15,5 kg	179,00	113,00



DRILL VICE, Morsa da trapano in ghisa speciale; ganasce temprate e rettificate.

Cod.	Larghezza ganasce	Apertura max	Peso	Listino €	Netto €
UT0010050000600	60 mm	70 mm	2,5 kg	95,70	60,30
UT0010050000800	80 mm	85 mm	4 kg	114,00	72,00
UT0010050001000	100 mm	110 mm	9 kg	189,00	119,00
UT0010050001200	120 mm	150 mm	16 kg	247,00	156,00
UT0010050001500	150 mm	180 mm	24 kg	329,00	207,00



Trapano avvitatore DCD710D2-QW, 10.8V, mandrino autoserrante 1.5-10mm, 0-400/1500 giri/min, coppia di serraggio 24Nm, 15 punti di regolazione coppia, potenza resa 180W, peso 1,1 Kg; in dotazione: 2 batterie XR Lito 2,0 Ah, caricabatterie e valigetta.

Cod.	Listino	Netto €
ST-DCD710D2-QW	195,00	166,00



Trapano avvitatore a percussione DCD7762C2-QW, 18V, potenza resa 300Watt, con batteria da 1.3Ah, mandrino autoserrante da 13mm, 0-450/1500 giri/min, coppia di serraggio 24-42Nm, 2 velocità variabili con reversibilità, 15 punti di frizione per avvitature in ogni tipo di materiale, peso 1,72kg; in dotazione: 2 batterie XR Lito da 1.3Ah, caricabatterie universale XR e valigetta.

Cod.	Listino	Netto €
ST-DCD7762C2-QW	275,00	197,00



Trapano avvitatore a percussione DCD795S2-QW, 18V, 2 velocità, motore BRUSHLESS, 0-10.200/34.000 percussioni/min, coppia di serraggio 60Nm, peso 1,8kg; in dotazione: 2 batterie XR Lito da 1.5Ah, caricabatterie e valigetta.

Cod.	Listino	Netto €
ST-DCD795S2-QW	294,00	239,00



Trapano avvitatore a percussione DCD796P2-QW, 18V, 2 velocità, motore BRUSHLESS, mandrino autoserrante da 13mm, 0-550/2000 giri/min, 0-9350/34000 percussioni/min, coppia di serraggio 70Nm, peso 1,8kg; in dotazione: 2 batterie XR Lito da 5.0Ah, caricabatterie, gancio per cintura, porta inserti magnetico e valigetta.

Cod.	Listino	Netto €
ST-DCD796P2-QW	488,00	412,00



Batteria DCB184B, 18V, XR Lito 5.0Ah, bluetooth.

Cod.	Listino	Netto €
ST-DCB184B	199,00	99,00



Trapano a percussione DWD524KS-QS, 1100W, controllo elettronico della velocità e reversibilità, mandrino autoserrante 1.5-13mm, potenza resa 540W, 2 velocità 0-1250 / 0-3500 giri/min, coppia di serraggio 40/20Nm, frizione meccanica di sicurezza, filetto alberino 1/2" x20 U.N.F., peso 2,8Kg; in dotazione: impugnatura laterale orientabile, stop di profondità, valigetta.

Cod.	Listino	Netto €
ST-DWD524KS-QS	239,00	209,00



Martello demo-perforatore D25601K, 1250W, con attacco SDS MAX, ideale per forature in muratura e cemento da 12 a 45mm di diametro, o per foratura con corone fino a 100mm; sistema di controllo delle vibrazioni (AVC), impugnatura flottante con sistema antivibrante che garantisce un livello di vibrazioni mano-braccio tra le più basse della categoria; velocità di carico 210-415 giri/min; 1430-2840 perc/min; peso 6 kg; impugnatura laterale antivibrante; stop di profondità; fornito in valigetta.

Cod.	Listino	Netto €
ST-D25601K	675,00	594,00



Avvitatore compatto ad impulsi DCF880NT-XJ, 18V, attacco 1/2", 250W, max Ø vite M16, 0-2300 giri/min, batteria XR Litio 5.0Ah, peso 1,01kg; in dotazione: gancio per cintura e valigetta; fornito senza batteria e caricabatterie.

Cod.	Listino	Netto €
ST-DCF880NT-XJ	188,00	109,00



Avvitatore ad impulsi DCF887N-XJ, 18V, attacco 1/4", 400W, 3 velocità, motore BRUSHLESS, coppia di serraggio 205Nm, 0-3250 giri/min, 0-3800 colpi/min, batteria XR Litio 5.0Ah, peso 0,94kg; in dotazione: gancio per cintura e porta inserti magnetico; fornito senza batteria e caricabatterie.

Cod.	Listino	Netto €
ST-DCF887N-XJ	199,00	165,00



Tassellatore D25033K-QS, attacco SDS-Plus, 710W, 3 modalità, ideale per forature e fissaggi nel calcestruzzo e muratura da Ø 4 a 22mm, 0-1550 giri/min, 0-5680 percussioni/min, peso 2,5kg; in dotazione: impugnatura laterale, stop di profondità e valigetta.

Cod.	Listino	Netto €
ST-D25033K-QS	184,00	152,00





Lucidatrice DWP849X-QS, 1250W, Ø disco 150 – 180 – 230mm, filetto albero M14, 0-600/3500 giri/min, con protezione anti urto in gomma, peso 3,0kg; in dotazione: platello in gomma 180mm (velcro), tampone in lana 180mm (velcro), impugnatura laterale, impugnatura laterale dritta.

Smerigliatrice angolare DWE492-QS, 2200W, Ø disco 230mm, 6600 giri/min, filetto albero M14, peso 5,2kg; in dotazione: protezione, impugnatura laterale orientabile, flangia e controflangia, chiave di servizio.

Cod.	Listino	Netto €
ST-DWP849X-QS	256,00	205,00

Cod.	Listino	Netto €
ST-DWE492-QS	133,00	112,00



Utensile multifunzione ad oscillazione DWE315KT-QS, 300W, 0-22.000 orbite/minuto, aggancio accessori senza chiave di servizio, accessori orientabili in 12 posizioni, con pulsante di blocco. Accessori in dotazione: lama per taglio legno e chiodi, lama per taglio veloce legno, lama per taglio di precisione nel legno, lama semicircolare per legno, lama semicircolare per rimozione fughe, raschietto rigido, platello per levigatura, carta abrasiva (25 fogli grana assortita), adattatore accessori universale, chiave a brugola 5mm e 3mm, adattatore per aspirazione, stop di profondità / guida per tagli rettilinei; fornito in valigetta.



Smerigliatrice angolare DCG412NT-XJ, 18V, batteria XR Litio, 405W, Ø disco 125mm, 7000 giri/min, filetto albero M14, peso 2,2kg; in dotazione: guardia di protezione, impugnatura laterale, chiave di servizio.

Cod.	Listino	Netto €
ST-DWE315KT-QS	227,00	199,00

Cod.	Listino	Netto €
ST-DCG412NT-XJ	168,00	119,00





RACING 100, avvitatore portatile pneumatico ad impulsi, con attacco quadro 1", albero corto, con foro, con anello di ritegno e OR, con regolazione di potenza. Capacità bullone M32; coppia max 1.550Nm; coppia raccomandata 200-1.300Nm; entrata aria 3/8" GAS; 1.100 impatti/min; pressione esercizio 6,3bar; 6.000 giri/min; Ø interno tubo alimentazione 13mm; lunghezza 200mm; peso 3,75kg.

Cod.	Listino €	Netto €
UT0020030000010	936,00	754,00



RACING 120, avvitatore portatile pneumatico ad impulsi, con attacco quadro 1/2", albero corto, senza foro, con anello di ritegno e OR, senza maniglia, attacchi in-out standard, con boccola, con regolazione di potenza. Capacità bullone M10-M16; coppia max 1.080Nm; coppia raccomandata 946Nm; entrata aria 1/4" BPT; 1.050 impatti/min; pressione esercizio 6,3bar; 8.500 giri/min; Ø interno tubo alimentazione 9,5mm; lunghezza 185mm; peso 2,10kg.

Cod.	Listino €	Netto €
UT0020030000120	252,00	189,00



RACING 340, avvitatore portatile pneumatico ad impulsi, con attacco quadro 3/4", albero corto, senza foro, con anello di ritegno e OR, con maniglia tonda, attacchi in-out standard, con boccola. Capacità bullone M14-M32; coppia max 1.690Nm; coppia raccomandata 200-1.350Nm; 1.100 impatti/min; 5.500 giri/min; pressione esercizio 6,3bar; entrata aria 3/8" BSP; Ø interno tubo alimentazione 13mm; lunghezza 227mm; peso 5,2kg.

Cod.	Listino €	Netto €
UT0020030000340	864,00	519,00



Guarda il video tutorial:



COMPACT 120, avvitatore portatile pneumatico ad impulsi, con attacco quadro 1/2", albero corto, senza foro, con anello di ritegno e OR, con maniglia tonda, attacchi in-out standard, con boccola. Capacità bullone M10-M16; coppia max 700Nm; coppia raccomandata 100-600Nm; entrata aria 1/4" NPT; 1.150 impatti/min; pressione esercizio 6,3bar; 9.000 giri/min; Ø interno tubo alimentazione 9,5mm; lunghezza 92mm; peso 1,3kg.

Cod.	Listino €	Netto €
UT002003000120C	252,00	164,00



Mole abrasive piane e a centro depresso da taglio e sbavo, per ACCIAIO: Adatte al taglio di acciai normali, medio legati e di ghise acciaiose, e allo sbavo di acciai con superficie di molatura estesa e lavorazione di ghise grigie. Bassa asportazione di materiale. Taglio di sezioni medio-grosse con smerigliatrici potenti (2400W), sezioni medio-piccole con smerigliatrici di bassa potenza (1800-2000W). Alta velocità di taglio e buona tenuta del disco.

Cod.	Dimensioni(mm)	Utilizzo	Listino €	Netto €
AB1110020411510	115x1,0x22,23	Taglio	1,70	0,80
AB1110020411516	115x1,6x22,23	Taglio	1,89	0,80
AB1110020423020	230x2,0x22,23	Taglio	3,22	1,60
AB1120020411532	115x3,2x22,23	Taglio	1,65	0,90
AB1120020423032	230x3,2x22,23	Taglio	3,78	1,90
AB1130020411565	115x6,5x22,23	Sbavo	2,83	1,00
AB1130020423065	230x6,5x22,23	Sbavo	7,58	3,00



Mole abrasive piane e a centro depresso da taglio e sbavo, per INOX: Adatte al taglio e sbavo di acciai inossidabili, acciai legati e trattati. Buona velocità di taglio, lunga durata e limitata produzione di bave.

Cod.	Dimensioni(mm)	Utilizzo	Listino €	Netto €
AB2220020411510	115x1,0x22,23	Taglio	1,28	1,00
AB2220020411512	115x1,2x22,23	Taglio	1,28	1,07
AB2220020411516	115x1,6x22,23	Taglio	1,28	1,12
AB2220020423020	230x2,0x22,23	Taglio	5,52	2,80
AB2220020423025	230x2,5x22,23	Taglio	5,52	3,01
AB2120020411532	115x3,2x22,23	Taglio	1,87	1,07
AB2120020423032	230x3,2x22,23	Taglio	4,02	2,19
AB2130020411570	115x7,00x22,23	Sbavo	2,52	1,39
AB2130020412565	125x6,5x22,23	Sbavo	2,42	1,34
AB2130020423070	230x7,00x22,23	Sbavo	8,23	4,39

Mole abrasive piane e a centro depresso da taglio e sbavo, allo ZIRCONIO: Adatte al taglio e sbavo di acciaio e ghise. Serie TOP per lo sbavo di acciaio e ghise con smerigliatrici ad alta frequenza, dalla lunga durata e alta velocità di asportazione. Serie FINE, da sbavo, caratterizzata dall'elevata asportazione e alto consumo, adatta per acciaio e ghise quando si deve asportare molto materiale in poco tempo. Tipo MEDIO, da sbavo, caratterizzato dall'elevata asportazione, per prestazioni ad altissimo rendimento.



Cod.	Dimensioni(mm)	Utilizzo	Listino €	Netto €
AB5100020411516	115x1,6x22,23	Taglio	2,05	1,12
AB5120020411532	115x3,2x22,23	Taglio	2,56	1,42
AB5120020423032	230x3,2x22,23	Taglio	7,51	4,18
AB5130020423070	230x7,0x22,23 TOP	Sbavo	13,80	7,60
AB513002042307F	230x7,0x22,23 FINE	Sbavo	11,95	6,50
AB513002042307M	230x7,0x22,23 MEDIO	Sbavo	11,95	6,50

NEW

Mole abrasive piane EVOLUTION, per acciaio e inox.

Versatili, adatte al taglio delle diverse tipologie di acciaio e acciaio inox. Ideali per il taglio di piccole e medie sezioni; garantiscono tagli precisi ed un ottimo rendimento. Per il diametro 115 è consigliato l'utilizzo di smerigliatrici da 1000W; per il diametro 125 è consigliato l'utilizzo di smerigliatrici da 1200W.

Cod.	Dimensioni (mm)	Listino €	Netto €
AB9100020411501	115x1,0x22,23	1,85	0,98
AB9100020411512	115x1,2x22,23	1,85	0,98
AB9100020411516	115x1,6x22,23	1,85	0,98
AB9100020412501	125x1,0x22,23	2,00	0,98
AB9100020412512	125x1,2x22,23	2,00	0,98
AB9100020412516	125x1,6x22,23	2,00	0,98
AB9100020230002	230x2,0x22,23	3,50	1,80

PER ACCIAIO
E INOX





Disco lamellare Ttay AB1201, a singola lamella, costruito con tela abrasiva allo zirconio di nuova generazione e supporto in nylon o in fibra di vetro; per impiego universale. Dimensioni 115x22 mm.; confezioni da 20 pz.

Cod.	Supporto	Listino €	Netto €
Grana 40			
AB1201010111040	nylon	2,19	1,65
Grana 60			
AB1201010111060	nylon	2,19	1,65
Grana 80			
AB1201010111080	nylon	2,19	1,65
Grana 120			
AB1201010111120	nylon	2,19	1,65
Grana 40			
AB1201010021540	fibra di vetro	2,52	1,39
Grana 60			
AB1201010021560	fibra di vetro	2,52	1,39
Grana 80			
AB1201010021580	fibra di vetro	2,52	1,39
Grana 120			
AB1201010021512	fibra di vetro	2,52	1,39

Disco lamellare YELLOW AB6800, ceramico, di nuova generazione, con supporto in nylon o fibra di vetro; per la lavorazione di qualsiasi tipo di materiale ferroso e non ferroso. Ottima capacità di asportazione e notevole durata. Dimensioni 115x22 mm.; confezioni da 20 pz.

Cod.	Supporto	Listino €	Netto €
Grana 40			
AB6800010011540	nylon	5,29	2,90
Grana 60			
AB6800010011560	nylon	5,29	2,90
Grana 80			
AB6800010115040	fibra di vetro	5,29	2,90
Grana 120			
AB6800010115060	fibra di vetro	5,29	2,90

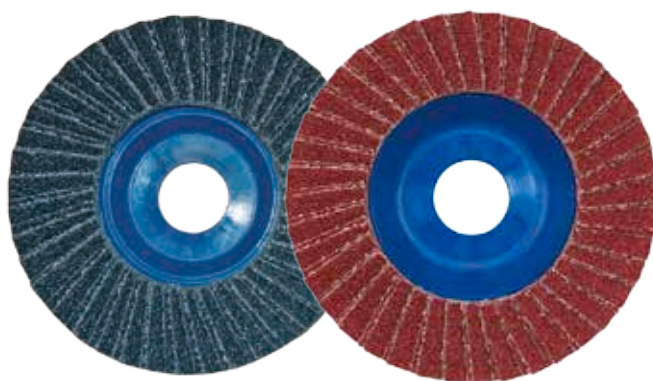

Disco lamellare piano AB2100/2200, a doppia lamella con supporto in nylon; per impiego universale; elevato grado di finitura. Dimensioni 115x22 mm.; confezioni da 20 pz.

Corindone

Cod.	Listino €	Netto €
Grana 40		
AB2100010111040	3,66	2,00
Grana 60		
AB2100010111060	3,66	2,00
Grana 80		
AB2100010111080	3,66	2,00
Grana 120		
AB2100010111120	3,66	2,00

Zirconio

Cod.	Listino €	Netto €
Grana 40		
AB2200010111040	4,39	2,40
Grana 60		
AB2200010111060	4,39	2,40
Grana 80		
AB2200010111080	4,39	2,40
Grana 120		
AB2200010111120	4,39	2,40

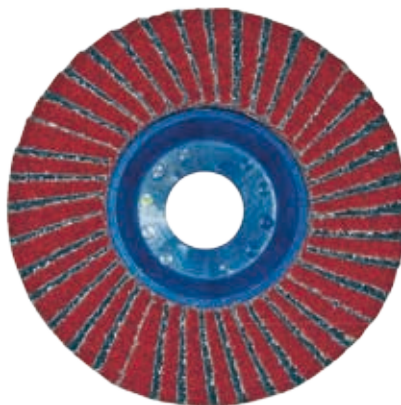

Disco lamellare piano AB2300, a doppia lamella larga con supporto in nylon rinforzato; per utilizzo professionale. Dimensioni 115x22 mm.; confezioni da 20 pz.

Ceramico/zirconio

Cod.	Listino €	Netto €
Grana 40		
AB2300010111040	5,64	3,05
Grana 60		
AB2300010111060	5,64	3,05
Grana 80		
AB2300010111080	5,64	3,05
Grana 120		
AB2300010111120	5,64	3,05

NEW



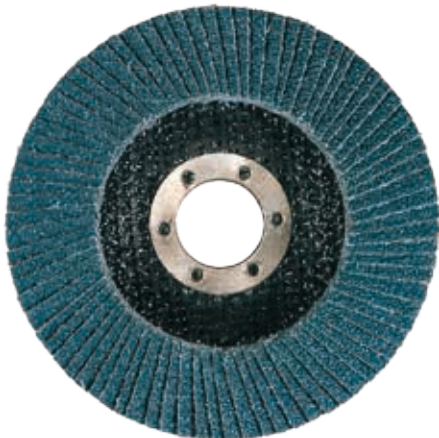

Disco lamellare AB6200/6211, a lamella singola, con supporto rinforzato in fibra di vetro; per impiego universale; per impiego universale. Dimensioni 115x22 mm; confezioni da 20 pz.

Zirconio - piano

Cod.	Listino €	Netto €
Grana 40		
AB6200010111040	3,77	2,10
Grana 60		
AB6200010111060	3,77	2,10
Grana 80		
AB6200010111080	3,77	2,10
Grana 120		
AB6200010111120	3,77	2,10



Zirconio - con supporto conico

Cod.	Listino €	Netto €
Grana 40		
AB6211010111040	3,90	2,25
Grana 60		
AB6211010111060	3,90	2,25
Grana 80		
AB6211010111080	3,90	2,25
Grana 120		
AB6211010111120	3,90	2,25



Disco lamellare EDGE AB6700 piano, con lamelle rivoltate e incollate sul diametro esterno del supporto in fibra, per garantire elevata resistenza e durata del bordo; ideale per la smerigliatura degli angoli e di punti di difficile accesso. Dimensioni 125x22 mm; confezioni da 20 pz.

Zirconio

Cod.	Listino €	Netto €
Grana 40		
AB6700010012540	10,50	5,80
Grana 60		
AB6700010012560	10,50	5,80
Grana 80		
AB6700010012580	10,50	5,80
Ceramico		
Cod.	Listino €	Netto €
AB6700010012500	10,50	6,50

SPECIFICO
PER
ANGOLI

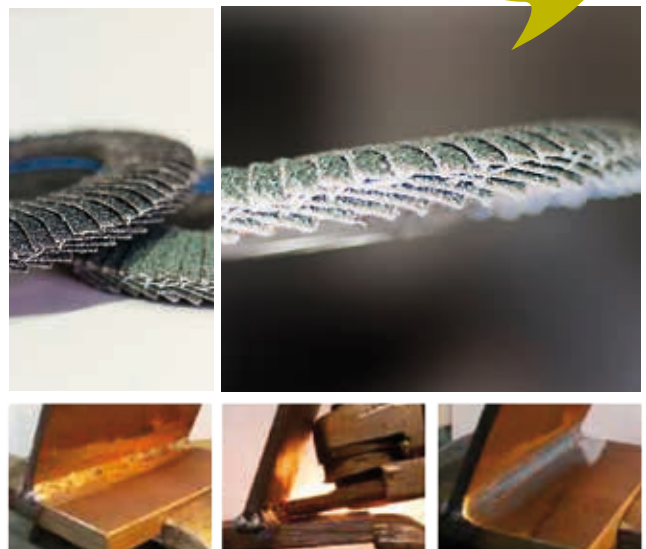



Ruota lamellare in feltro con perno, per la lucidatura con pasta abrasiva di piccole superfici ed interni di raccordi e tubi; utilizzabile con smerigliatrici diritte a bassi giri; gambo 6mm.

Cod.	Listino €	Netto €
30Hx25L mm		
AB7920120300030	7,25	4,35
40Hx25L mm		
AB7920120300040	8,25	4,95
50Hx25L mm		
AB7920120300050	9,16	5,50
60Hx25L mm		
AB7920120300060	10,25	6,15
80Hx25L mm		
AB7920120300080	14,05	8,45



Disco lamellare in feltro, adatto ad operazioni di finitura lucida con pasta abrasiva; utilizzabile con smerigliatrici angolari; diametro 115mm.

Cod.	Listino €	Netto €
AB7910120300115	11,75	7,05



Ruota in sisal-cotone e cotone ventilato; il sisal-cotone è consigliato per preparare la superficie alla lucidatura; il cotone ventilato è ideale per la lucidatura a specchio; Ø110x100, foro chiavetta 19 mm.

Cod.	Listino €	Netto €
Sisal-cotone		
AB7900120300110	97,50	58,50
Cotone ventilato		
AB7900120300111	97,50	58,50



Ruota lamellare C&S con foro chiavetta, composta da una rete di fibre in nylon impregnate con abrasivo al carburo di silicio. Molto resistente, ideale per operazioni di decapaggio e pulitura su qualsiasi materiale; foro 19 mm.

Cod.	Listino €	Netto €
Ø100x50 mm		
AB8030110401519	33,66	20,20
Ø100x100 mm		
AB8030110401119	60,28	36,20



Disco C&S con supporto in fibra, composto da una rete di fibre in nylon impregnate con abrasivo al carburo di silicio. Molto resistente, ideale per operazioni di decapaggio e pulitura su qualsiasi materiale; foro 22 mm.

Cod.	Listino €	Netto €
Ø115x13 mm		
AB8040110411132	11,16	6,70
Ø180x13 mm		
AB8040110418132	17,20	10,35



Disco C&S con gambo, composto da una rete di fibre in nylon impregnate con abrasivo al carburo di silicio. Molto resistente, ideale per operazioni di decapaggio e pulitura su qualsiasi materiale; gambo 6/8 mm.

Cod.	Listino €	Netto €
Ø50x13 mm - gambo 6		
AB8010110450136	4,76	2,85
Ø50x26 mm - gambo 6		
AB8010110450266	6,08	3,65
Ø100x13 mm - gambo 6		
AB8010110410136	10,12	6,10
Ø100x26 mm - gambo 6		
AB8010110410266	16,68	10,00
Ø150x13 mm - gambo 8		
AB8010110415138	16,72	10,05
Ø150x26 mm - gambo 8		
AB8010110415268	30,12	18,10



Rotoli antispreco in tela abrasiva al corindone, con supporto in cotone leggero e flessibile; ideali per la smerigliatura a mano di tutti i metalli, soprattutto in presenza di punti difficili da raggiungere.

Cod.	Listino €	Netto €
H50x5000L - grana 40		
AB1050060350040	74,10	44,50
H50x5000L - grana 60		
AB1050060350060	66,90	40,15
H50x5000L - grana 80		
AB1050060350080	64,60	38,80
H115x5000L - grana 40		
AB1050060311040	143,00	85,80
H115x5000L - grana 60		
AB1050060311060	129,90	77,40
H115x5000L - grana 80		
AB1050060311080	122,00	73,20

Ruote lamellari in tela abrasiva con foro, utilizzabili per finiture su superfici piane e sagomate, adatte per ogni tipo di applicazione, dalla sgrassatura, alla spazzolatura, alle operazioni di prelucidatura.

Cod.	Listino €	Netto €
165x30x54mm - grana 40		
AB1077080316304	24,50	14,70
165x30x54mm - grana 60		
AB1077080316306	25,50	15,40
165x30x54mm - grana 80		
AB1077080316308	26,50	15,90
165x30x54mm - grana 120		
AB1077080316312	29,10	17,45
200x50x54mm - grana 40		
AB1077080320504	43,40	26,05
200x50x54mm - grana 60		
AB1077080320506	48,00	28,80
200x50x54mm - grana 80		
AB1077080320508	55,10	33,10
200x50x54mm - grana 120		
AB1077080320512	62,20	37,30

ALTRE GRANE
E DIMENSIONI
DISPONIBILI A
RICHIESTA

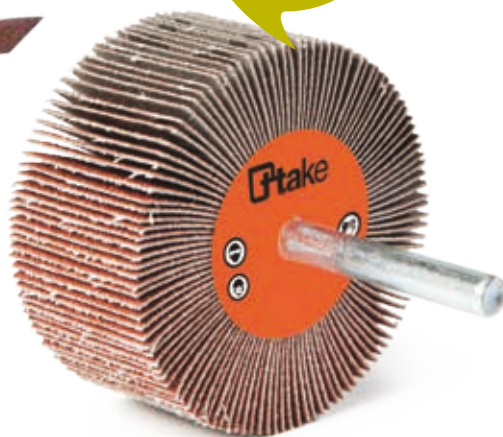

Cod.	Listino €	Netto €
50x20mm - grana 40		
AB1060050350740	3,40	2,15
50x20mm - grana 60		
AB1060050350760	3,40	2,15
50x20mm - grana 80		
AB1060050350780	3,50	2,17
50x20mm - grana 120		
AB1060050350712	3,55	2,20
60x30mm - grana 40		
AB1060050360040	4,50	2,98
60x30mm - grana 60		
AB1060050360060	4,50	2,98
60x30mm - grana 80		
AB1060050360080	4,95	3,05
60x30mm - grana 120		
AB1060050360012	5,00	3,10

ALTRE GRANE
E DIMENSIONI
DISPONIBILI A
RICHIESTA



Ruote lamellari in tela abrasiva al corindone con gambo, per operazioni di smerigliatura e finitura interna ed esterna di piccoli pezzi meccanici in acciaio al carbonio, acciaio inossidabile e metalli non ferrosi; ideali anche per la pulizia e la finitura di stampi.

GAMBO 6mm

Cod.	Listino €	Netto €
25X10mm - grana 40		
AB1060050325140	2,76	1,70
25X10mm - grana 60		
AB1060050325160	2,76	1,70
25X10mm - grana 80		
AB1060050325180	2,76	1,70
25X10mm - grana 120		
AB1060050325112	2,90	1,80
25x15mm - grana 40		
AB1060050325240	2,76	1,70
25x15mm - grana 60		
AB1060050325260	2,76	1,70
25x15mm - grana 80		
AB1060050325280	2,76	1,70
25x15mm - grana 120		
AB1060050325212	2,76	1,70
30x20mm - grana 40		
AB1060050330740	2,90	1,80
30x20mm - grana 60		
AB1060050330760	2,90	1,80
30x20mm - grana 80		
AB1060050330780	2,98	1,85
30x20mm - grana 120		
AB1060050330712	2,98	1,85
40x20mm - grana 40		
AB1060050340740	3,05	1,90
40x20mm - grana 60		
AB1060050340760	3,05	1,90
40x20mm - grana 80		
AB1060050340780	3,05	1,90
40x20mm - grana 120		
AB1060050340712	3,25	2,00



Fresa rotativa a raggio a doppio taglio, in carburo di tungsteno sinterizzato, di elevata qualità e durata. La geometria speciale a taglienti invertiti e il punto d'intersezione tra le due forme dei taglienti permettono un'azione di taglio omogenea su tutte le facce e un rapido taglio del materiale. Ø testa 12,8mm; lunghezza testa 25mm; gambo 6mm; lunghezza di taglio 16mm; angolo cono 20°.

Cod.	Listino €	Netto €
AB890012030006R	95,00	50,20

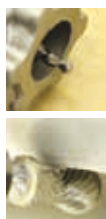

Fresa rotativa combinata in carburo di tungsteno sinterizzato. La speciale geometria del dente conferisce al prodotto un'elevata qualità e versatilità per molteplici lavorazioni e materiali. Ø testa 12,8mm; lunghezza testa 20mm; gambo 6mm.

Cod.	Listino €	Netto €
AB890012030006C	69,00	36,50



Fresa rotativa con raggio ad angolo in carburo di tungsteno sinterizzato, con raggio di taglio in testa al cilindro per un miglior controllo della fresa. Forza di taglio incrementale all'inizio dell'utilizzo della fresa; possibilità di riprodurre un raggio sul pezzo lavorato; riduzione della scheggiatura della fresa nei punti d'intersezione.

Cod.	Listino €	Netto €
Ø testa 3mm, lungh. testa 14mm, gambo 3mm		
AB89001203033RA	23,20	12,10
Ø testa 6mm, lungh. testa 18mm, gambo 6mm		
AB89001203066RA	34,50	20,20
Ø testa 8mm, lungh. testa 19mm, gambo 6mm		
AB89001203068RA	43,00	25,20
Ø testa 10mm, lungh. testa 19mm, gambo 6mm		
AB89001203061RA	45,50	26,60
Ø testa 12mm, lungh. testa 25mm, gambo 6mm		
AB89001203062RA	67,00	39,10
Ø testa 15mm, lungh. testa 25mm, gambo 6mm		
AB89001203065RA	82,00	48,20



Frese rotative in metallo duro TA 8111 cilindriche, con denti frontali, taglio Z6, gambo 6 mm.

Cod.	Listino €	Netto €
Diametro 6		
AB81111203606Z6	27,60	15,18
Diametro 8		
AB81111203608Z6	36,70	20,18
Diametro 9,6		
AB81111203609Z6	40,90	22,50
Diametro 12,7		
AB81111203612Z6	60,60	33,30
Diametro 16		
AB81111203616Z6	76,40	42,00



Frese rotative in metallo duro TA 8200 a testa sferica, taglio Z6, gambo 6 mm.

Cod.	Listino €	Netto €
Diametro 6		
AB82001203606Z6	29,90	15,90
Diametro 8		
AB82001203608Z6	39,60	18,50
Diametro 9,6		
AB82001203609Z6	39,20	21,50
Diametro 12,7		
AB82001203612Z6	59,00	31,80
Diametro 16		
AB82001203616Z6	79,00	40,10



Frese rotative in metallo duro TA 8600 a fiamma, taglio Z6, gambo 6 mm.

Cod.	Listino €	Netto €
Diametro 6		
AB86001203606Z6	29,60	15,80
Diametro 8		
AB86001203608Z6	39,70	19,10
Diametro 9,6		
AB86001203609Z6	39,50	21,20
Diametro 12,7		
AB86001203612Z6	52,50	28,80
Diametro 16		
AB86001203616Z6	80,20	44,10



Set di 10 pz. misti di frese rotative in metallo duro, gambo 3, taglio Z6.

Cod.	Listino €	Netto €
AB99K2120300000	163,00	92,00



Set di 5 pz. misti di frese rotative in metallo duro, gambo 6, taglio Z6.

Cod.	Listino €	Netto €
AB99K3120300000	260,00	148,00





PULÌ ELEK, pulitore per lo sgrassaggio rapido e senza residui di apparecchiature elettriche ed elettroniche; 400 ml.

Cod.	Listino €	Netto €
CH9050010100000	7,95	4,90



MULTI COLLA, colla multiuso a base di elastomeri termoplastici e resine sintetiche in soluzione solvente, indicata per l'incollaggio di tutti i tipi di materiali; 400 ml.

Cod.	Listino €	Netto €
CH9330010200005	7,30	5,10



ZINCO TEK, zincante protettivo chiaro; formato 400 ml.

Cod.	Listino €	Netto €
CH9180010100000	8,60	6,40



IPER SBLOCC, sbloccante rapido operativo, con effetto lubrificante e protettivo; 400 ml.

Cod.	Listino €	Netto €
CH9310010100000	6,90	4,85

MULTI SPRAY, spray multifunzione ad azione sbloccante, sgrassante, lubrificante, protettiva e idrorepellente; 400 ml.

Cod.	Listino €	Netto €
CH9150010100000	6,90	4,85



GRASSO SPRAY, grasso infusibile universale, lubrificante, polivalente, esente da punto di goccia; 400 ml.

Cod.	Listino €	Netto €
CH9280010100000	10,00	7,00

GRASSO BIANCO, lubrificante con elevato grado di purezza FU, utilizzabile soprattutto negli impianti alimentari, farmaceutici e tessili; 400 ml.

Cod.	Listino €	Netto €
CH9300010100000	7,45	5,20



LUBRI RAME, grasso lubrificante anti-grippante al rame, resistente ad alte temperature (fino a 1200°C); 400 ml.

Cod.	Listino €	Netto €
CH9100010100000	10,60	7,35

LUBRI SIL, fluido lubrificante ad alta viscosità, senza solventi, con azione distaccante, lubrificante e impermeabilizzante; 400 ml.

Cod.	Listino €	Netto €
CH9210010100000	10,40	7,30





Serrafiletti 1170, ad alta resistenza, blocca viti e cuscinetti

Cod.	Listino €	Netto €
50 ml CH1170130400050	24,00	14,40
250 ml CH1170130400250	108,00	64,80

Adesivo sigillante 2242, specifico per sigillare giunzioni metalliche filettate (filetti precisi fino a 3/8")

Cod.	Listino €	Netto €
50 ml CH2242130400050	25,25	15,15
250 ml CH2242130400250	116,00	69,60



Adesivo sigillante a media resistenza 2205, flessibile, specifico per parti rigide

Cod.	Listino €	Netto €
50 ml CH2205130400050	25,25	15,15
250 ml CH2205130400250	116,00	69,60

Serrafiletti 1143, a media resistenza, frena e sigilla

Cod.	Listino €	Netto €
50 ml CH1143130400050	24,00	14,40
250 ml CH1143130400250	108,00	64,80



Adesivo sigillante 2277, per sigillare giunzioni metalliche filettate (filetti poco precisi); rapido

Cod.	Listino €	Netto €
50 ml CH2277130400050	25,25	15,15
250 ml CH2277130400250	116,00	69,60

Adesivo sigillante a media resistenza meccanica 2272, per sigillare giunzioni metalliche filettate (filetti poco precisi); lento

Cod.	Listino €	Netto €
50 ml CH2272130400050	25,25	15,15
250 ml CH2272130400250	116,00	69,60



Adesivo istantaneo 8854 universale, in gel, ad alta resistenza ed elevata viscosità, specifico per superfici verticali e materiali porosi; 20 gr.

Cod.	Listino €	Netto €
CH8854130400020	14,55	8,75

Adesivo cianoacrilato universale 8800, per tutti i tipi di materiale; 20 gr.

Cod.	Listino €	Netto €
CH8800130400020	11,90	7,40

Guarda il video tutorial:



PERFETTA
ADESIONE SU
SUPERFICI NON
POROSE



SIL-UNI sigillante siliconico acetico puro universale, ad elevata purezza, con antimuffa, per sigillature durevoli, con caratteristiche di elasticità, adesione e resistenza alle alte e basse temperature. Temperatura lavorabilità: da 0 a 40°C; tempo di lavorabilità: 12 minuti. Formato: 280 ml.

Cod. Listino € **Netto €**

TRASPARENTE

CH6650120400280 ~~3,70~~ **1,70**

NERO

CH665012040280N ~~4,05~~ **2,50**

ANTIMUFFA



SIL-NEU sigillante siliconico neutro puro, con antimuffa, elevata elasticità, adesione, resistenza alle alte e basse temperature e agli UV. Elevata adesione su tutti i supporti; non provoca corrosione. Temperatura lavorabilità: da 0 a 40°C; tempo di lavorabilità: 25 minuti. Formato: 310 ml.

Cod. Listino € **Netto €**

TRASPARENTE

CH6650120400310 ~~5,60~~ **2,98**

BIANCO

CH6650120403108 ~~6,20~~ **3,50**

PITTURABILE
VERNICIABILE



SIG-ACRY sigillante acrilico puro, di prima qualità, ad elevato contenuto di resine, elevata elasticità e lavorabilità, adesione e resistenza agli sbalzi di temperatura e agli agenti atmosferici. Adatto a tutti i materiali edili e cartongesso; applicabile anche su superfici umide. Temperatura lavorabilità: da 5 a 50°C; tempo di lavorabilità: 5 minuti; colore: bianco. Formato: 310 ml.

Cod. Listino € **Netto €**

CH6660120400310 ~~3,60~~ **2,00**

ELEVATA
RESA IN
VOLUME



POLY-FOAM schiuma poliuretanicale manuale e per pistola, idonea per riempimento, sigillatura e fissaggio di intercapedini e fessure su supporti di ogni genere, dai materiali edili, al legno e al metallo. Non cola su superfici verticali, resiste alla temperatura da -60°C a +100°C, all'invecchiamento e all'acqua. Eccellente stabilità dimensionale; rapido indurimento. Formato: 750 ml.

Cod. Listino € **Netto €**

Manuale

CH667012040750M ~~10,50~~ **5,40**

Per pistola

CH667012040750P ~~10,50~~ **5,40**

ELEVATA
TIXOTROPIA



CHEM-FIX ancorante chimico bi-componente ad iniezione, in resina poliestere ad altissima resistenza, non cola su pareti verticali, massima tenuta di ancoraggi su muratura forata, senza stirene. Temperatura di utilizzo e stoccaggio della cartuccia compresa tra +5 e +25°C.

Cod. Listino € **Netto €**

Formato 300 ml.

CH6680120400280 ~~14,70~~ **6,50**

Formato 380 ml.

CH6680120400380 ~~14,35~~ **6,50**



POLY-CLEAN spray di nuova formulazione per la rimozione della schiuma poliuretanicale, ha effetto su residui di schiuma non ancora induriti. Ideale per la pulizia dell'attrezzatura utilizzata e per la rimozione di schiuma poliuretanicale da indumenti e da altri materiali. Formato: 500 ml.

Cod. Listino € **Netto €**

CH6670120500400 ~~8,05~~ **5,70**



NEW



BIO WASH, vasca lavapezzi a sgrassatura biologica, riscaldata a 38°C, funzionante con il principio di rigenerazione naturale che utilizza i microrganismi per trasformare semplicemente gli inquinanti in sorgente di cibo e di energia. Questo funzionamento garantisce una sgrassatura efficace ed economica dei pezzi. Vasca in polietilene di media densità. Pulisce i pezzi senza l'utilizzo di solventi, rispettando l'ambiente e la salute degli operatori. Ergonomica, facile da utilizzare (un solo interruttore), con vaschetta di immersione da 13 lt. Capacità 60 lt. Dimensioni 810x640x1010mm (LxPxH).

Cod.	Listino €	Netto €
IM0000300200060	2.500,00	1.790,00

Guarda il video tutorial:



ALTE PRESTAZIONI

SGRASSATURA BIOLOGICA SENZA SOLVENTI

TOP WASH, vasca lavapezzi a sgrassatura biologica, ad alte prestazioni, di nuova tecnologia. Riscaldata a 38°C, funzionante con il principio di rigenerazione naturale che utilizza i microrganismi per trasformare semplicemente gli inquinanti in sorgente di cibo e di energia. Questo funzionamento garantisce una sgrassatura efficace ed economica dei pezzi.

Pulisce i pezzi senza l'utilizzo di solventi, rispettando l'ambiente e la salute degli operatori. Ergonomica, di semplice utilizzo, facilmente trasportabile grazie alle 4 ruote integrate, con vaschetta di immersione da 30 lt. Capacità 100 lt. Dimensioni 905x650x1080mm (LxPxH).

Cod.	Listino €	Netto €
IM0000300200100	3.400,00	2.350,00

BLUE LIQUID, soluzione detergente per vasche lavapezzi; formato 20 lt.

Cod.	Listino €	Netto €
IM000030020020L	184,00	120,00

BLUE TABLET, pastiglie detergenti per vasche lavapezzi; confezione da 4 pz.

Cod.	Listino €	Netto €
IM000030020004T	128,00	90,00



FULL DET, sgrassatore detergente universale ad altissima concentrazione in grado di solubilizzare ed emulsionare ogni tipo di sporco, particolarmente adatto per la rimozione di sporchi di origine minerale: morchia, catrame, fluidi da taglio, lubrificanti. Formula concentrata a base di tensioattivi cationici. Non contiene solventi e componenti nocivi per l'operatore.

Cod.	Listino €	Netto €
Formato 1 lt.		
CH9410030100001	7,95	4,80
Formato 5 lt.		
CH9410030110005	29,50	17,70
Formato 25 lt.		
CH9410030110025	129,00	77,50



IGIENI DET, detergente, deodorante e igienizzante a base quaternaria, diluibile in acqua; utilizzabile su qualsiasi superficie lavabile. Disponibile nella gradevole profumazione di pino. Formato 5 kg.

Cod.	Listino €	Netto €
CH9430030100005	27,25	16,40



SIKUR DET, sgrassatore acquoso concentrato a pH neutro; diluibile in acqua, formulato appositamente per pulire a fondo le superfici lavabili e i pavimenti da sporchi tenaci. Oltre a detergere, profuma l'ambiente con una gradevole fragranza agli agrumi. Non richiede risciacquo e non è corrosivo; può essere utilizzato anche con macchine lavasciuga pavimenti.

Cod.	Listino €	Netto €
Formato 5 Kg.		
CH9390030100005	37,40	22,40
Formato 30 Kg.		
CH9390030100030	198,00	119,00



NO RUGGINE, antiruggine a spruzzo e ad immersione, appositamente formulato per additivare i bagni detergenti alcalini a freddo e a caldo, i bagni di risciacquo, le soluzioni di raffreddamento. Elevato potere antiossidante; non contiene soda caustica e nitriti, non provoca schiuma. Formato 30 kg.

Cod.	Listino €	Netto €
CH9420030100030	198,00	119,00



SUPER DET, detergente bifasico per la rimozione rapida ed energica dello sporco tenace e dello smog da tutte le superfici. Viene impiegato principalmente nella pulizia dei veicoli industriali, macchine movimento terra, pavimenti di officine, ecc. Formato 5 kg.

Cod.	Listino €	Netto €
CH9450030100005	49,35	29,60



MOTO DET, sgrassatore acquoso per il lavaggio dei motori, a pH neutro, diluibile in acqua. Impiegato principalmente nel settore automotive per il lavaggio di motori, vani motore, ecc. Non è corrosivo, non intacca i metalli e la quasi totalità delle vernici e delle materie plastiche. Formato 30 kg.

Cod.	Listino €	Netto €
CH9400030100030	215,00	129,00



Idropulitrice NEREO 165

Ad acqua fredda, struttura verticale pratica ed ergonomica. Dotata di dispositivi "easy-start" e "total-stop", protezione termica del motore, attacco rapido aspirazione acqua. Elettropompa a tre pistoni assiali, disposta in verticale con pompa in basso e costruzione interamente in metallo, senza materiale plastico. Testata pompa in ottone.

Accessori in dotazione standard: pistola con protezione, lancia con ugello regolabile, lancia con ugello rotante, lancia schiumogena, avvolgitubo, kit tubo gomma mandata da 8 mt. e idrospazzola fissa.

Cod.	Volt	Bar	Giri Motore	Portata max l/h	Potenza assorbita kW	Listino €	Netto €
IM000010300150N	230	150	2800	480	2,3	416,00	279,00



NEW

ACQUA FREDDA



Idropulitrice NETTUNO 130/160

Ad acqua fredda, struttura verticale pratica ed ergonomica, costruita interamente in metallo. Dotata di dispositivi "easy-start" e "total-stop"; protezione termica del motore, maniglia supplementare per il sollevamento, avvolgitubo posteriore e pratici alloggiamenti per gli accessori. Per uso domestico.

Accessori in dotazione standard: pistola con protezione, lancia senza testina ugello, testina ugello regolabile, lancia schiumogena, kit tubo gomma mandata, testina ugello rotante (solo per NETTUNO160) e idrospazzola fissa (solo per NETTUNO160).

Cod.	Volt	Bar	Giri Motore	Portata max l/h	Potenza assorbita kW	Listino €	Netto €
NETTUNO 130							
IM000010300130N	230	130	2800	360	1,7	294,00	226,00
NETTUNO 160							
IM000010300160N	230	160	2800	480	2,3	352,00	256,00

Idropulitrice GIOVE 320

Ad acqua fredda, struttura verticale pratica ed ergonomica ad ingombro ridotto. Dotata di dispositivi "easy-start" e "total-stop"; protezione termica del motore, manometro pressione, dispositivo di aspirazione detergente da tanica esterna regolabile con filtro, serbatoio detergente facilmente removibile, pompa a 3 pistoni assiali e testata in ottone. Monofase. Per uso semiprofessionale gravoso.

Accessori in dotazione standard: pistola con protezione, lancia angolata con testina detergente senza ugello, ugello con getto a lama 15° attacco 1/4", kit tubo gomma mandata da 8 mt.

Cod.	Volt	Bar	Giri Motore	Portata max l/h	Potenza assorbita kW	Listino €	Netto €
IM000010300320G	230	150	2800	600	2,9	746,00	492,00



ACQUA CALDA

100
anni
1906_2006

Airoldi & Belgeri
utensileria

Idropultrici PLUVIO 120/200

Ad acqua calda, con motore a 4 poli (1400 giri/min), capacità serbatoio gasolio 18 lt, con galleggiante di livello e filtro di riempimento; aspirazione acqua diretta con filtro aspirazione a cartuccia ispezionabile; aspirazione detergente in bassa pressione con regolazione della quantità da serbatoio interno, possibilità di aspirazione da tanica esterna. Dotata di dispositivi "total-stop" temporizzato e "easy-start" (solo modello PLUVIO 120). Partenza ritardata del bruciatore; valvola di sicurezza professionale; protezione termica della caldaia; termostato di regolazione temperatura; interruttore rotativo per accensione; teleruttore e protezione del motore con controllo amperometrico; Per uso professionale.

Accessori in dotazione standard: pistola con protezione, lancia angolata con testina detergente senza ugello, ugello con getto a lama 25° attacco 1/4", kit tubo gomma mandata da 10 mt.



Cod.	Volt	Bar	Giri Motore	Portata max l/h	Potenza assorbita kW	Listino €	Netto €
PLUVIO 120							
IM000010300120P	230	120	1400	660	3,0	2.565,00	1.819,00
PLUVIO 200							
IM000010300200P	400	200	1400	900	7,0	2.970,00	2.199,00



Idropultrice OCEANO 150

Ad acqua calda, con elettropompa a 3 pistoni assiali disposta in orizzontale con pompa in basso, costruita interamente in metallo e testata in ottone. Dotata di dispositivi "easy-start" e "total-stop"; protezione amperometrica del motore, serbatoio gasolio e detergente integrati, manometro pressione, aspirazione acqua diretta con detergente in bassa pressione, termostato per regolazione temperatura, partenza ritardata del bruciatore. Per uso semiprofessionale.

Accessori in dotazione standard: pistola con protezione, lancia angolata con testina detergente senza ugello, ugello con getto a lama 15° attacco 1/4", kit tubo gomma mandata da 8 mt.

Cod.	Volt	Bar	Giri Motore	Portata max l/h	Potenza assorbita kW	Listino €	Netto €
IM000010300150O	230	150	2800	540	2,7	1.429,00	943,00



Nebulizzatore con serbatoio carrellato da 24lt; dotato di indicatore di livello, treccia da 10mt. in RILSAN e lancia in acciaio inox da 75cm; colore grigio.

Cod.	Listino €	Netto €
IM0000200100024	225,00	138,00



Nebulizzatore con serbatoio in acciaio inox carrellato, da 24lt; dotato di indicatore di livello con protezione, treccia da 10mt. in RILSAN e lancia in acciaio inox da 75cm.

Cod.	Listino €	Netto €
IM000020010024I	469,00	289,00



IDRO DET

Sgrassante concentrato a triplice effetto per idropultrici a caldo, ideale per rimuovere sporchi pesanti da particolari meccanici e macchinari, sgrassare superfici metalliche, pulire e brillantare parti verniciate; formato 5 kg.

Cod.	Listino €	Netto €
CH9480030100005	39,15	25,50

NEW



DUSTY 150: aspirapolvere a sviluppo verticale, silenzioso e maneggevole, dalle ottime prestazioni. Dimensioni ridotte, ma grande capacità (sacchetto carta da 12 l). Ideale per pulizie in aree di piccole e medie dimensioni. Capacità serbatoio 14 l, potenza max 1000 W, portata aria 45 l/s, 1 motore, peso 6 kg, dimensioni 320x320x520 mm.

Cod.	Listino €	Netto €
IM000010200D150	149,00	119,00



3 MOTORI

WETTY 803 B: Aspiratore solidi-liquidi carrellato, di grandi prestazioni, dotato di serbatoio in acciaio inox e kit antistatico, ha la possibilità di utilizzare accessori da Ø 40 per portate elevate, possibilità di utilizzare un singolo motore, due o tre contemporaneamente, involucro con capacità di basculamento e con gancio di bloccaggio; capacità serbatoio 80 l; potenza max 3450 W; portata aria 150 l/s; 3 motori; peso 26 kg; dimensioni 610 x 520 x 920 mm.

Cod.	Listino €	Netto €
IM000010200W803	694,00	548,00

Gtake®

WETTY 221: Aspiratore solidi-liquidi capacità serbatoio 22 l; potenza max 1150 W; portata aria 53 l/s; 1 motore; peso 8,8 kg.; dimensioni 410 x 410 x 560 mm, filtro cartuccia HEPA opzionale, sacchetto carta opzionale.

Cod.	Listino €	Netto €
IM000010200W221	249,00	195,00



WETTY 351: Aspiratore solidi-liquidi caratterizzato da robusto serbatoio in acciaio inox e dotato di kit antistatico, filtro tela in dotazione, filtro cartuccia HEPA opzionale; capacità serbatoio 36 l; potenza max 1150 W; portata aria 53 l/s; 1 motore; peso 10,4 kg; dimensioni 410 x 410 x 760 mm.

Cod.	Listino €	Netto €
IM000010200W351	323,00	255,00

WETTY 802: Aspiratore solidi-liquidi carrellato, di grande capacità, dotato di serbatoio in acciaio inox e kit antistatico, capacità serbatoio 80 l; potenza max 2300 W; portata aria 100 l/s; 2 motori; peso 21,3 kg; dimensioni 610 x 520 x 920 mm.

Cod.	Listino €	Netto €
IM000010200W802	528,00	417,00



WETTY 501: Aspiratore solidi-liquidi carrellato, di buona capienza e grande potenza, dotato di kit antistatico e serbatoio in acciaio inox, filtro tela in dotazione; capacità serbatoio 50 l; potenza max 1350 W; portata aria 58 l/s; 1 motore; peso 14 kg; dimensioni 500 x 500 x 840 mm.

Cod.	Listino €	Netto €
IM000010200W501	373,00	294,00



BIMOL GREASE grasso al bisolfuro di molibdeno, grasso multifunzionale, a base di saponi di litio additivati con bisolfuro di molibdeno, **particolarmente adatto per la lubrificazione di organi sottoposti a gravose condizioni di servizio.** Ottima protezione antiusura, mantenimento del potere lubrificante, elevata stabilità nel tempo delle proprietà lubrificanti, efficace resistenza all'azione dilavante dell'acqua, ampio intervallo delle temperature di esercizio, notevole stabilità meccanica ed ottimo potere lubrificante, elevata resistenza ai carichi elevati e alle vibrazioni. Consistenza NLGI 2.

Cod.	Formato (Kg.)	Listino €	Netto €
GL0010100220209	0,9	16,79	11,00
GL0010100220204	4,5	70,34	48,00
GL0010100222023	23	325,06	221,00

VASELINE grasso di vaselina, petrolato farmaceutico di colore bianco/neve, di particolare morbidezza, **rispondente alle norme FDA (U.S.A.) ed alle altre più importanti Farmacopee nazionali** vigenti nei paesi della Comunità Europea. Indicato, per le sue doti di morbidezza, ad un'ampia gamma di applicazioni in numerosi settori: cosmetico, farmaceutico, enologia, industria della carta, della gomma, delle materie plastiche.

Cod.	Formato (Kg.)	Listino €	Netto €
GL0010100230009	0,9	11,91	7,50
GL0010100230004	4,5	44,42	30,20
GL0010100230023	23	192,58	131,00



HT GREASE grasso per alte temperature, grasso specifico di alta qualità, ad elevato indice di viscosità, per elevate temperature, ideale per i cuscinetti piani e a rotolamento operanti ad elevate temperature; in particolare per quelli operanti con elevati carichi e a basse velocità. Ottima stabilità meccanica, notevoli capacità antiossidanti, una naturale elevata resistenza all'ossidazione e bassa volatilità, bassissima tendenza a liquefarsi. Questo grasso **può essere impiegato a temperature tra -10 e +180°C con punte sino a 200°C.**

Cod.	Formato (Kg.)	Listino €	Netto €
GL0010100240009	0,9	21,38	13,90
GL0010100240004	4,5	96,26	62,60
GL0010100240023	23	457,54	297,00



PURE GREASE grasso alimentare, grasso lubrificante all'alluminio complesso, **ideale per il settore alimentare**, resistente alle alte e basse temperature ed all'azione dilavante dell'acqua, con eccellenti proprietà E.P. (Extreme Pressioni), antiruggine e antiusura. È caratterizzato da una buona pompabilità e da un'elevata stabilità nei sistemi di lubrificazione centralizzata. Gradazione NLGI 2.

Cod.	Formato (Kg.)	Listino €	Netto €
GL0010100250209	0,9	32,32	22,00
GL0010100250204	4,5	150,98	103,00
GL0010100252023	23	737,22	501,00

MID-SINT GREASE grasso semisintetico, grasso filante, dall'aspetto liscio, brillante, eccezionalmente adesivo. **Altissimo grado di idrorepellenza;** eccezionale adesività che evita l'asportazione meccanica degli organi lubrificati, anche quando operano con abbondante presenza d'acqua. Consistenza NLGI 2.

Cod.	Formato (Kg.)	Listino €	Netto €
GL0010100270209	0,9	19,84	13,50
GL0010100270204	4,5	89,06	61,00
GL0010100272023	23	420,74	286,00





IDROIL olio idraulico, olio di alta qualità per comandi idraulici, caratterizzato da una **notevole resistenza alla corrosione e all'ossidazione**, oltre ad una pronta demulsività ed elevata riluttanza alla formazione di schiuma. Possiede un'ottima resistenza all'invecchiamento anche in presenza di alte temperature e mantiene per lungo tempo inalterate le sue caratteristiche.

Cod.	Viscosità	Formato (lt.)	Listino €	Netto €
GL0010100100321	ISO VG 32	1	11,46	7,80
GL0010100100325		5	46,00	31,30
GL0010100103225		25	193,00	131,00
GL0010100100461	ISO VG 46	1	11,46	7,80
GL0010100100465		5	46,00	31,30
GL0010100104625		25	193,00	131,00
GL0010100100681	ISO VG 68	1	11,46	7,80
GL0010100100685		5	46,00	31,30
GL0010100106825		25	193,00	131,00
GL0010100101001	ISO VG 100	1	11,46	7,80
GL0010100101005		5	46,00	31,30
GL0010100110025		25	193,00	131,00

EP OIL olio E.P. per ingranaggi industriali, olio costituito da basi di qualità superiore ed additivi, **per la lubrificazione di riduttori ad ingranaggi fortemente caricati**. Quest'olio contiene una serie di additivi selezionati con **proprietà E.P., contro la corrosione, l'ossidazione e la separazione dell'acqua e dell'aria**. La sua additivazione, a base di zolfo, garantisce un'elevata resistenza ai carichi esasperati di tutti gli ingranaggi industriali. L'ottimo potere antischiuma e la sua ottima demulsività assicurano un'eccellente lubrificazione anche in ambienti dove la contaminazione da acqua è possibile.

Cod.	Viscosità	Formato (lt.)	Listino €	Netto €
GL0010100121501	ISO VG 150	1	12,60	8,60
GL0010100121505		5	51,60	35,10
GL0010100121525		25	221,00	150,00
GL0010100122201	ISO VG 220	1	12,60	8,60
GL0010100122205		5	51,60	35,10
GL0010100122225		25	221,00	150,00
GL0010100123201	ISO VG 320	1	12,60	8,60
GL0010100123205		5	51,60	35,10
GL0010100123225		25	221,00	150,00



VAP OIL olio per sistemi di lubrificazione centralizzata, olio minerale caratterizzato da un'ottima resistenza all'ossidazione e da eccellente stabilità chimica; **appositamente studiato per sistemi di lubrificazione centralizzata**. È un fluido indicato per la lubrificazione a nebbia d'olio. Possiede inoltre un basso punto di scorrimento, ottima demulsività e resistenza all'idrolisi.

Cod.	Viscosità	Formato (lt.)	Listino €	Netto €
GL0010100140151	ISO VG 15	1	11,46	7,80
GL0010100140155		5	46,00	31,30
GL0010100141525		25	193,00	131,00



MULTIFUEL MOTOR OIL 5W/30 olio motore sintetico ad alte prestazioni, lubrificante sintetico Low SAPS di ultima generazione, dalle massime prestazioni, **sviluppato per soddisfare le necessità dei motori benzina e diesel dotati di catalizzatori o filtro antiparticolato**, garantendone la massima durata in tutte le condizioni di utilizzo.

MULTIFUEL MOTOR OIL soddisfa le specifiche: API SM/SL/CF - ACEA C3- A3 /B4, VW 504.00/507.00, BMW LongLife-04, DaimlerChrysler 229.51

Cod.	Formato (lt.)	Listino €	Netto €
GL0010100180001	1	16,90	11,50
GL0010100180005	5	73,30	49,80
GL0010100180025	25	337,00	229,00

STOP FREEZE liquido concentrato antigelo, liquido sintetico anti-congelante a base di glicole monoetilenico che si distingue per l'assenza nel suo pacchetto inibitore di ammine nitrite e fosfati. Le sue caratteristiche protettive si esplicano verso tutti i metalli che costituiscono le varie parti del circuito di raffreddamento, in modo particolare verso l'alluminio, il suo impiego riduce i rischi di ebollizione anche dopo difficili salite a pieno carico.

STOP FREEZE soddisfa le seguenti richieste dei costruttori di autoveicoli: FIAT 9.55523/41, Porsche/VW/Audi/Seat/Skoda TL 774 C, Mercedes DBL 7700, MAN 324, GM US 6277 M, Volvo (Reg. N° 260), Ford WSS-M97B44-C, Chrysler MS 9176, BMW N 600 69.0, GM US 6277 M, Ford ESD M 97 B49-A, Opel GM QL 130100.

Cod.	Formato (Kg.)	Listino €	Netto €
GL0010100330001	1	7,30	4,95
GL0010100330005	5	27,50	18,80
GL0010100330030	30	121,00	85,60



LITH GREASE grasso al litio, grasso formulato con oli di base selettivi ed addensati a base di sapone di litio di tipo multifunzionale per autotrazione ed industria. Contiene speciali additivi per resistere alle basse temperature ed alle sollecitazioni di tipo meccanico, anche intense, e prolungate nel tempo. **Notevole resistenza all'ossidazione, al dilavamento ed alla corrosione.** Consistenza NLGI 2.

Cod.	Formato (Kg.)	Listino €	Netto €
GL0010100200209	0,9	14,02	9,50
GL0010100200204	4,5	58,32	40,00
GL0010100202023	23	257,22	175,00



LITH EP GREASE grasso al litio E.P., grasso di qualità superiore, dall'aspetto pomatoso / semifilante, di colore chiaro. Additivato E.P. (Estreme Pressioni), è dotato di **eccellente stabilità meccanica, ottima resistenza all'ossidazione, all'invecchiamento ed all'azione dilavante dell'acqua**, è utilizzabile in un ampio intervallo di esercizio (da -20°C a +120°C). Consistenza NLGI 2.

Cod.	Formato (Kg.)	Listino €	Netto €
GL0010100210209	0,9	13,02	8,80
GL0010100210204	4,5	54,50	37,10
GL0010100212023	23	244,10	166,00

Gtake®



JET 150, Saldatrice con tecnologia ad inverter, per saldatura MMA. Adatta per elettrodi rutilici, basici, inox, ghisa. Dotata delle funzioni: HOT START, ARC FORCE e ANTI STICK. Ventilata, verniciata con vernice antigraffio, adatta all'impiego con motogeneratori (tolleranza tensione ingresso +/- 15%). Fornita in valigetta. **Fattore di servizio:** 15-135 Amp. **Potenza assorbita:** 60% - 2,6 KVA. **Elettrodi utilizzabili:** MMA Ø1,6 - 3,25mm. **Dimensioni:** 350x200x280 mm. **Peso:** 6,7 kg. **Accessori inclusi:** maschera a mano, martospazzola, cavo con pinza di massa, cavo con pinza portaelettrodo.

Cod.	Listino €	Netto €
SA0010030050150	378,00	199,00



JET PULSE, Saldatrice con tecnologia ad inverter, per saldatura TIG DC, con innesco ad alta frequenza (HF) e funzione arco pulsato. La funzione HF facilita l'innesco dell'arco. La saldatrice è dotata anche delle funzioni TIG 2T/4T. Dotata delle funzioni HOT START, ARC FORCE, ANTI STICK. **Fattore di servizio:** 30-200 Amp. **Potenza assorbita:** 60% - 3 KVA. **Classe di isolamento:** H. **Dimensioni:** 555x235x400 mm. **Peso:** 15,6 kg. **Accessori inclusi:** maschera a mano, pinza massa polo negativo, torcia TIG con pulsante elettrovalvola, riduttore GAS, martospazzola.

Cod.	Listino €	Netto €
SA00100300501DC	1.019,00	589,00



JET 170 GE, Saldatrice con tecnologia ad inverter, per saldatura TIG LIFT e MMA. Adatta per elettrodi rutilici, basici, inox, ghisa. Dotata delle funzioni: HOT START, ARC FORCE e ANTISTICK. Con protezione termostatica, ventilata, verniciata con vernice antigraffio, adatta all'impiego con motogeneratori (tolleranza tensione ingresso +/- 15%). Fornita in valigetta di alluminio con ruote. **Fattore di servizio:** 160A@20% MMA - 160A@30% TIG. **Potenza assorbita:** 60% - 2,6 KVA. **Elettrodi utilizzabili:** MMA Ø1,6 - 4,0mm, TIG Ø1,6 - 2,4mm. **Dimensioni:** 390x160x195 mm. **Peso:** 10,4 kg. **Accessori inclusi:** maschera a mano, martospazzola, cavo con pinza di massa, cavo con pinza portaelettrodo.

Cod.	Listino €	Netto €
SA0010030050180	583,00	299,00

SALDATURA
MMA,
PLASMA,
TIG LIFT



POLY UNICA, Saldatrice monofase portatile per il taglio al plasma con innesco, ideale per il taglio veloce, senza deformazione, di materiali conduttori elettrici (metalli e leghe) attraverso l'uso di aria compressa. Macchina combinata per saldatura MMA, PLASMA e TIG LIFT, dotata di funzione VRD in MMA. Dotata delle funzioni HOT START, ARC FORCE e ANTI STICK. Ventilata, dotata di regolatore di pressione aria, VRD, arco pilota; verniciata con vernice antigraffio. **Fattore di servizio:** 15-140A (MMA) - 30-35A (PLASMA) - 15-160A (TIG). **Potenza assorbita:** 60% - 3,3 KVA (MMA) - 60% - 2 KVA (PLASMA) - 60% - 2 KVA (TIG). **Dimensioni:** 545x300x385 mm. **Peso:** 9,9 kg. **Accessori inclusi:** pinza massa, pinza portaelettrodo, torcia plasma.

Cod.	Listino €	Netto €
SA001003005000P	1.523,00	694,00



WELD MASK, Maschera professionale di protezione per saldatura con display a cristalli liquidi (LCD). Oscurità variabile DIN 9-13, classificazione CE 1/1/1/2, superficie di visione 89x40mm, protezione UV/R fino a DIN 16.

Cod.	Listino €	Netto €
SA001003005000M	93,00	49,00

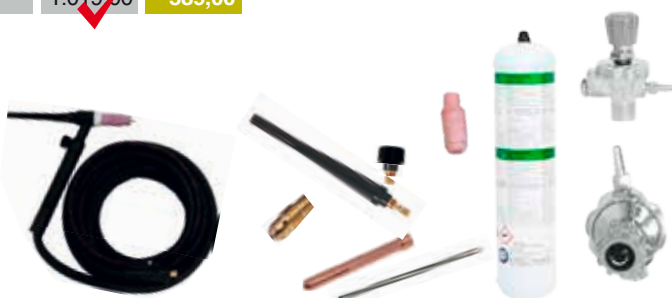

Kit saldatura TIG, per saldatrici ad inverter, composto da: torcia TIG, riduttore GAS, tubo GAS, bomboletta Argon, elettrodo al tungsteno, morsetto serra elettrodo, diffusore elettrodo, ugello in ceramica.

Cod.	Listino €	Netto €
SA001003005000T	167,00	99,00

TENDE DI SALDATURA, conformi alla Norma Europea DIN EN ISO 25980:2015-01 (ex EN-1598). Completamente orlate sui quattro lati, 7 occhielli forati in PVC su un lato, bottoni a pressione su due lati, 7 ganci metallici di sospensione inclusi. Ideali per la protezione contro le luci di saldatura nocive (saldatura ad arco). Resistenza alla temperatura fino a 80°C circa.



Cod.	Dimensioni HxL cm.	Listino €	Netto €
Orange-CE			
SA001004001614O	160x140	39,00	29,00
SA001004001814O	180x140	41,00	30,00
SA001004002014O	200x140	43,00	32,00
Green-9			
SA001004001614G	160x140	39,00	29,00
SA001004001814G	180x140	41,00	30,00
SA001004002014G	200x140	43,00	32,00



SCHERMI DI SALDATURA, completi di tenda, con telaio zincato. Disponibili nella versione LIGHT SCREEN: leggero, ideale per utilizzo frequente in spazi di lavoro ristretti. MULTI SCREEN: struttura robusta con 4 ruote Ø 50mm (due con freno), ideale per utilizzo in condizioni di lavoro difficili, con anelli di sospensione in plastica.

Cod.	Dimensioni HxL cm.	Tenda	Listino €	Netto €
Light screen				
SA001004002020O	200x200	Orange-CE	120,00	89,00
SA001004002020G	200x200	Orange-CE	120,00	89,00
Multi screen				
SA001004002021O	200x215	Orange-CE	280,00	199,00
SA001004002021G	200x215	Green-9	280,00	199,00



Coperte di saldatura ALU BASIC, in panno di fibra di vetro (a filamento), con rivestimento in PU su un lato. Leggere (460 gr/m²), adatte per utilizzo in verticale, per saldature leggere e lavorazioni a temperature non elevate. Resistenti alla temperatura fino a 550°C.

Cod.	Dimensioni HxL cm.	Listino €	Netto €
SA001004001020B	100x200	42,00	30,00
SA001004002020B	200x200	89,00	59,00



Coperte di saldatura STRONG, in panno di fibra di vetro (testurizzata), con pesante rivestimento in PU e grafite su due lati. Struttura molto pesante e resistente (1.100 gr/m²). Adatte per utilizzo in orizzontale, per saldature pesanti e lavorazioni a temperature elevate. Resistenti alla temperatura fino a 900°C massimo.

Cod.	Dimensioni HxL cm.	Listino €	Netto €
SA001004001020S	100x200	89,00	59,00
SA001004002020S	200x200	160,00	119,00



Gru idrauliche a carrello pieghevoli: Pieghevoli in pochi secondi, ingombro irrisorio in fase di riposizione; stelo rettificato e cromato per un'alta affidabilità nel tempo; braccio allungabile in quattro posizioni di lavoro; ruote posteriori girevoli per la massima manovrabilità; gancio girevole a 360°; valvola di protezione contro i sovraccarichi incorporata; comando di discesa a velocità controllata; pompa idraulica a due velocità; ruote in gomma e nylon (modello portata 1.000 Kg.); ruote in gomma (modello portata 500 Kg.).

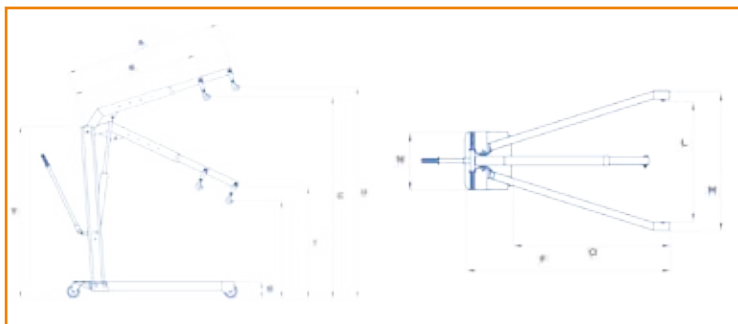

Cod.	Portata (Kg.)	A (mm.)	B (mm.)	C (mm.)	D (mm.)	E (mm.)	F (mm.)	G (mm.)	H (mm.)	I (mm.)	L (mm.)	M (mm.)	N (mm.)	O (mm.)	Peso (Kg.)	Listino €	Netto €
SO0010010005G06	500	1300	1000	2130	2360	1570	1540	150	400	600	780	900	400	1160	80,00	769,00	523,00
SO0010010001G07	1000	1470	1170	2180	2320	1700	1740	180	550	725	840	980	450	1325	122,00	1.082,00	736,00



Presse idrauliche con pompa a mano: Stelo cilindro in acciaio speciale, trattato e cromato; molla in acciaio inserita nel cilindro per un rapido ritorno dello stelo; pompa a mano a due velocità: rapidità in fase di avvicinamento e precisione in fase di lavoro; gestione delle due velocità tramite volantino posto sulla pompa; massima versatilità grazie al bancale ad altezza regolabile; piatto cacciaspine e coppia di prismi a V in dotazione standard.



Cod.	TON	A (mm.)	B (mm.)	C (mm.)	D (mm.)	E (mm.)	F (mm.)	G (mm.)	H (mm.)	Peso (Kg.)	Listino €	Netto €
SO001001001PR04	30	2000	600	1300	695	1000	170	190	60	280,00	2.532,00	1.722,00



Sollevatori idraulici a bottiglia: Portata da 3 a 50 ton; struttura sovradimensionata in acciaio ad alta resistenza; base d'appoggio di grandi dimensioni a garanzia della massima stabilità; valvola di protezione contro i sovraccarichi incorporata; i modelli più pesanti sono dotati di maniglia per agevolare il trasporto; avvicinamento al punto di sollevamento rapido e preciso grazie alla vite incorporata (escluso art. portata 3000 Kg. e 50000 Kg.).



Cod.	Portata (Kg.)	A (mm.)	B (mm.)	C (mm.)	D (mm.)	E (mm.)	F (mm.)	Peso (Kg.)	Listino €	Netto €
SO0010010003B01	3000	325	200	125	-	120x120	40	4,80	78,00	53,00
SO0010010003B02	3000	400	240	160	-	120x120	40	5,20	81,00	55,00
SO0010010005B01	5000	485	220	140	125	120x120	40	5,50	94,00	64,00
SO0010010005B02	5000	370	190	105	75	120x120	40	5,00	89,00	60,00
SO0010010005B03	5000	630	275	195	160	120x120	40	6,50	123,00	84,00
SO0010010010B01	10000	515	240	150	125	140x140	50	8,00	122,00	83,00
SO0010010010B02	10000	710	310	225	175	140x140	50	9,80	161,00	109,00
SO0010010015B01	15000	515	245	150	120	140x140	60	10,00	161,00	109,00
SO0010010025B01	25000	575	285	165	125	170x170	60	19,00	281,00	191,00
SO0010010030B01	30000	585	295	165	125	225x183	65	25,00	326,00	222,00
SO0010010050B01	50000	430	270	160	-	280x230	90	53,00	882,00	599,00

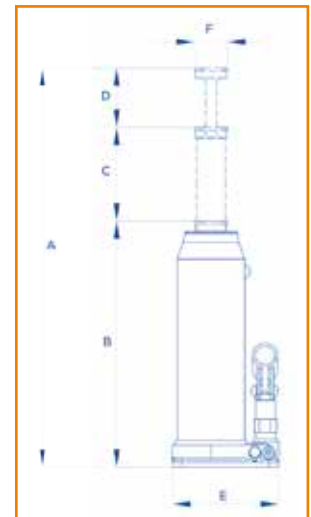

Binde idrauliche: Struttura sovradimensionata in acciaio ad alta resistenza; base d'appoggio di grandi dimensioni a garanzia della massima stabilità; valvola di protezione contro i sovraccarichi incorporata; altezza minima da terra di soli 30mm.

Cod.	Portata (Kg.)	H max (mm.)	H min (mm.)	Listino €	Netto €
SO0010010005B11	5000	170	30	524,00	356,00

take[®]

TechnoTradeGroup[®]



MANI GEL: gel lavamani abrasivo bianco, senza solventi; 5 kg.

Cod.	Listino €	Netto €
CH9050020100005	50,00	29,00



MANI CREAM: crema lavamani pompabile, con effetto abrasivo, pH iso-epidermico, 5 kg.

Cod.	Listino €	Netto €
CH9040020100000	37,10	20,40



MANI OFFICE: sapone liquido al pH neutro; svolge un'azione delicata e detergente lasciando le mani morbide, protette e gradevolmente profumate.

Cod.	Listino €	Netto €
------	-----------	---------

FORMATO 1 Lt

CH9030020100001	4,55	2,90
-----------------	------	------

FORMATO 5 Kg

CH9030020100005	21,50	14,05
-----------------	-------	-------



TNT UMI: salviette detergenti e sgrassanti in TNT, con un lato abrasivo, 100 strappi.

Cod.	Listino €	Netto €
CH9010020100000	26,90	18,80



MANI BAR: crema barriera mani, protegge le mani con un guanto invisibile, 400 ml.

Cod.	Listino €	Netto €
CH9060020100000	8,25	5,35



MANI SAN: gel lavamani senza uso di acqua, 200 ml.

Cod.	Listino €	Netto €
CH9000020100000	8,25	5,35

Guarda il video tutorial:



SCRAT, pasta lavamani ai gusci di nocciola. Rimuove dalle mani i residui di grasso, vernice, macchie di ogni genere, elimina tutti gli odori sgradevoli, **NON CONTIENE SOLVENTI E SILICE**, lascia le mani pulite e morbide. La pasta lavamani SCRAT è prodotta con materie di prima qualità ed è ottenuta con i più moderni processi di lavorazione, il suo effetto abrasivo deriva da gusci di nocciola finemente tritati. Disponibile nei formati da 1 kg. e da 4 kg.

Cod.	Listino €	Netto €
Formato 1 Kg		
CH9060020700001	3,50	2,40
Formato 4 Kg		
CH9060020700004	10,10	6,90



TOP
QUALITY



VULCANO: pasta lavamani a base di roccia lavica; ad alto potere pulente, agisce in profondità proteggendo le pelli delicate ed evitando screpolature. Particolarmente indicata per rimuovere dalle mani lo sporco più tenace (olio, grasso, vernice, ecc.). Non ottura i lavandini perché si scioglie a contatto con l'acqua; **NON CONTIENE SOLVENTI E SILICE**. Disponibile nei formati da 1 kg. e da 4 kg.

Cod.	Listino €	Netto €
Formato 1 Kg		
CH9060020700010	5,00	3,50
Formato 4 Kg		
CH9060020700040	15,00	10,50

Gtake®

TechnoTradeGroup®



RESISTENTE
AI TRUCIOLI

UNICA: S3 HRO SRC, tomaia in pelle fiore traspirante idrorepellente, fodera in tessuto PLASMAFEEL, soletta termoformata Fusstatic estraibile, suola in poliuretano-gomma, puntale in composito 200J, lamina in composito Perforazione Zero, misure da 38 a 48; eccezionale resistenza ai trucioli

Cod. Listino € Netto €

UNICA

ANUNI0010100038/39...48	99,00	79,00
-------------------------	------------------	-------

UNICA MID

ANUNIM010100038/39...48	105,00	84,00
-------------------------	-------------------	-------



SPECIFICA
PER
SALDATURA

RUTILIO: S3 SRC HRO, tomaia in pelle traspirante idrorepellente, fodera in tessuto PLASMAFEEL, soletta termoformata Fusstatic estraibile, suola in poliuretano e gomma, puntale in composito 200J, lamina in composito Perforazione Zero, misure da 38 a 48, specifica per l'industria pesante (acciaierie, saldatura, ecc.)

Cod. Listino € Netto €

ANRUT0010100038/39...48	99,00	64,00
-------------------------	------------------	-------



TOPAZIO: S3 SRC, tomaia in pelle scamosciata traspirante e tessuto anti-strappo idrorepellente, fodera in tessuto PLASMAFEEL, soletta termoformata Fusstatic estraibile, suola in poliuretano bidensità, puntale in composito 200J, lamina in composito Perforazione Zero, misure da 36 a 48 e da 39 a 48 per la versione MID

Cod. Listino € Netto €

TOPAZIO

ANTOP0010100036/37...48	77,50	49,00
-------------------------	------------------	-------

TOPAZIO MID

ANTOPM010100039/40...48	81,50	53,00
-------------------------	------------------	-------



IDEALE
PER
L'ESTATE

TOPAZIO COOL: S1 SRC, in pelle scamosciata interamente sfoderata e traforata, super leggera e confortevole, soletta AIR GEL termoformata estraibile che favorisce l'asciugatura rapida garantendo un piede fresco e asciutto, suola in poliuretano bidensità "ultra-light" antistatico, battistrada ad elevato grip per maggiore resistenza all'usura, agli oli e idrocarburi, puntale in materiale composito 200J, fibra di vetro, ultraleggero, misure da 36 a 48; ideali per la stagione estiva.

Cod. Listino € Netto €

ANTOC0101000036/37...48	81,50	49,00
-------------------------	------------------	-------



DISPONIBILE
DAL N.35

TITANIO: S1P SRC, tomaia in pelle scamosciata traspirante con inserti in tessuto, fodera in tessuto PLASMAFEEL, soletta termoformata Fusstatic estraibile, suola in poliuretano bidensità, puntale in composito 200J, lamina in composito Perforazione Zero, misure da 35 a 48

Cod.	Listino €	Netto €
ANTIT0010100035/36...48	67,00	42,50



BEST
SELLER

ARDESIA: S3 SRC, tomaia in pelle traspirante idrorepellente, fodera in tessuto PLASMAFEEL, soletta termoformata Fusstatic estraibile, suola in poliuretano bidensità, puntale in composito 200J, lamina in composito Perforazione Zero, misure da 36 a 48 e da 39 a 48 per la versione MID

Cod.	Listino €	Netto €
ARDESIA		
ANARD0010100036/37...48	75,50	48,00
ARDESIA MID		
ANARDM010100039/40...48	78,00	49,00

NEW



T-FLEX: S3 SRC, tomaia in pelle scamosciata idrorepellente e Cordura elasticizzato per la massima flessione del piede, puntalino in pelle resistente a strappi e abrasioni, profondo incavo posteriore per la libera deambulazione della caviglia, fodera in tessuto PLASMAFEEL, soletta termoformata in FUSSTATIC estraibile e antibatterica con inserto "absorber-shock", suola in poliuretano bidensità antistatico, puntale in composito ultraleggero 200J con ritorno elastico superiore, ideale per lavori che prevedono un piegamento delle ginocchia per lungo tempo, misure da 38 a 48.

Cod.	Listino €	Netto €
T-FLEX		
ANFLEL010100038...48	87,00	54,00
T-FLEX MID		
ANFLE010100038...48	89,00	56,00

MASSIMA
FLESSIBILITÀ



take®

Occhiali WELD-PLUS, con **filtro per saldatura a gas PC DIN 5**, montatura confortevole ed ergonomica, astine di colore verde scuro trasparenti per avere migliore luminosità in ambienti oscuri, e con piccole prese d'aria per permettere un piccolo ricambio di aria in condizioni di forti esposizioni a fonti di calore; grado di protezione F, resistenza alla temperatura da -5°C a +55°C; settori di utilizzo: industria generica e industria metallurgica, utilizzabili specificatamente durante lavori di saldatura a gas e tecniche affini; CE EN 166 + EN 169

Cod.	Listino €	Netto €
AN00101FLD5HW01	8,10	6,30

PER SALDATURA



Occhiali POLAR-TOP, con **filtro solare polarizzato PC UV400 grigio**, lenti polarizzate per una migliore definizione dei contorni e dei colori senza riflessi; montatura confortevole, completamente avvolgente e resistente, astine e naselli in bicomponente; grado di protezione F, resistenza alla temperatura da -5°C a +55°C; settori di utilizzo: edilizia e costruzioni, industria generica, industria metalmeccanica; CE EN 166 + EN 172

Cod.	Listino €	Netto €
AN00101EAPOLEY1	33,00	25,30

POLARIZED



Occhiali UV-TOP, con lenti antigraffio e antiappannanti, **filtro PC UV400 trasparente**, montatura confortevole, completamente avvolgente e resistente, astine e naselli in bicomponente, grado di protezione F, resistenza alla temperatura da -5°C a +55°C; settori di utilizzo: edilizia e costruzioni, industria generica, industria metalmeccanica; CE EN 166 + EN 170

Cod.	Listino €	Netto €
AN00101EATREY01	13,45	10,20



Occhiali SUN-PLUS, con lenti antigraffio e antiappannanti, **filtro solare PC UV400**, montatura confortevole, completamente avvolgente e resistente, astine in bicomponente, grado di protezione F, resistenza alla temperatura da -5°C a +55°C; settori di utilizzo: edilizia e costruzioni, industria generica, industria metalmeccanica; CE EN 166 + EN 172

Cod.	Listino €	Netto €
AN00101EPSUNEY1	6,90	5,40



Occhiali UV-HD, con lenti antigraffio e antiappannanti, **filtro PC UV400 giallo alta visibilità**, montatura confortevole, completamente avvolgente e resistente, astine in bicomponente, grado di protezione F, resistenza alla temperatura da -5°C a +55°C; settori di utilizzo: edilizia e costruzioni, industria generica, industria metalmeccanica; utilizzabili in ambienti interni o esterni in caso di scarsa illuminazione, nebbia e neve; CE EN 166 + EN 170

Cod.	Listino €	Netto €
AN00101EPYEY001	6,90	5,40

ALTA VISIBILITÀ



Occhiali UV-PLUS, con lenti antigraffio e antiappannanti, **filtro PC UV400 trasparente**, montatura confortevole, completamente avvolgente e resistente, astine in bicomponente, grado di protezione F, resistenza alla temperatura da -5°C a +55°C; settori di utilizzo: edilizia e costruzioni, industria generica, industria metalmeccanica; CE EN 166 + EN 170

Cod.	Listino €	Netto €
AN00101EPTREY02	6,90	5,40



Occhiali UV-ECO, con lenti antigraffio e antiappannanti, **filtro PC UV400 trasparente**, montatura confortevole, completamente avvolgente e resistente, grado di protezione F; settori di utilizzo: edilizia e costruzioni, industria generica, industria metalmeccanica; CE EN 166 + EN 170

Cod.	Listino €	Netto €
AN00101ECTRSG03	3,55	2,18



Occhiali DOUBLE-LIGHT, con lenti antigraffio e antiappannanti, PC, **filtro UV400 trasparente ultravioletto**, montatura confortevole, ergonomica e resistente, con **astine e fascia elastica intercambiabili**. Dotato di **FOAM interno** per una maggiore aderenza al volto e prese d'aria per la ventilazione. Grado di protezione F, T resistenza alla temperatura da -5°C a +55°C; settori di utilizzo: edilizia e costruzioni, industria generica, industria metalmeccanica, sanità; CE EN 166 + EN 170.

Cod.	Listino €	Netto €
AN0010100INTRAW	14,80	11,30

Occhiali DOUBLE-SUN, con lenti antigraffio e antiappannanti, **filtro solare PC UV400**, colore grigio, montatura confortevole, ergonomica e resistente, con **astine e fascia elastica intercambiabili**. Dotato di **FOAM interno** per una maggiore aderenza al volto e prese d'aria per la ventilazione. Grado di protezione F, T resistenza alla temperatura da -5°C a +55°C; settori di utilizzo: edilizia e costruzioni, industria generica, industria metalmeccanica, sanità; CE EN 166 + EN 172.

Cod.	Listino €	Netto €
AN001010INSUNAW	14,80	11,30

Occhiali DOUBLE-POLAR, con **lenti polarizzate**, antigraffio e antiappannanti, **filtro PC UV400**, colore grigio. Le lenti polarizzate eliminano i riflessi e definiscono colori e contorni. Montatura confortevole, ergonomica e resistente, con **astine e fascia elastica intercambiabili**. Dotato di **FOAM interno** per una maggiore aderenza al volto e prese d'aria per la ventilazione. Grado di protezione F, T resistenza alla temperatura da -5°C a +55°C; settori di utilizzo: edilizia e costruzioni, industria generica, industria metalmeccanica, sanità; CE EN 166 + EN 172.

Cod.	Listino €	Netto €
AN001010INPOLAW	37,80	28,10

Occhiali OPTICAL, con lenti antigraffio e antiappannanti in policarbonato, classe ottica 1 (utilizzo continuo); montatura confortevole e protettiva, panoramica, con astine regolabili in lunghezza; nasello in gomma e **supporto per lenti graduate**. Grado di protezione F; settori di utilizzo: industria generica, industria metalmeccanica, sanità; CE EN 166.

Cod.	Listino €	Netto €
AN0010100OTRXSG	19,90	14,90

Occhiali FOCUS, graduati monofocali, indicato per soggetti con problemi di presbiopia. Lenti antigraffio, **filtro UV in CR39 di classe ottica 1**, montatura confortevole, completamente avvolgente e resistente, astine in bicomponente, grado di protezione S. Settori di utilizzo: industria generica, industria metalmeccanica, sanità, tempo libero; CE EN 166.

Cod.	Graduazione	Listino €	Netto €
AN0010100REC001	+1	26,00	19,80
AN0010100REC015	+1,5	26,00	19,80
AN0010100REC002	+2	26,00	19,80
AN0010100REC025	+2,5	26,00	19,80
AN0010100REC003	+3	26,00	19,80

Occhiali COVER-PLUS, con lenti antigraffio e antiappannanti, **filtro PC UV controimpatto trasparente**, montatura confortevole, ergonomica e resistente, completamente avvolgente. L'occhiale può essere **indossato sopra qualunque occhiale da vista**. Dotato di astine blu trasparente per attenuare il riflesso delle stanghette degli occhiali all'interno. Grado di protezione F; settori di utilizzo: edilizia e costruzioni, industria generica, industria metalmeccanica, sanità; CE EN 166 + EN 170.

Cod.	Listino €	Netto €
AN0010100DOTRSG	4,95	3,80



POLARIZED

NEW

MONOFOCALI

Kit di emergenza antisversamento universali adatti a fronteggiare sversamenti accidentali, circoscrivere e assorbire la maggior parte dei liquidi industriali, organici ed inorganici, idrocarburi, solventi, antigelo, acidi e basici. Adatti per industrie, trasportatori, aeroporti, ferrovie, officine, ecc.



Tappo troncoconico per otturazione falle, in poliuretano, colore giallo

Cod.	Listino €	Netto €
Ø 3,50/7,00 cm AST500060135070	85,00	67,90
Ø 6,00/9,20 cm AST500060160092	104,00	83,30
Ø 8,50/12,00 cm AST500060185012	108,00	86,50
Ø 12,00/18,00 cm AST500060112018	231,00	189,00
Ø 17,00/23,00 cm AST500060170023	270,00	216,00

Capacità di assorbimento **15 lt**, contenuto: 3 fogli grigi in fibra 100x80cm; 1 sacco per gli scarti; 1 paio di guanti. Dimensioni 32x42x10, fornito in contenitore in plastica compatto per piccoli sversamenti.

Cod.	Listino €	Netto €
ASK410040100001	36,00	26,50

Capacità di assorbimento **65 lt**, contenuto: 30 fogli grigi 50x40cm; 3 manicotti d. 8x120cm; 3 manicotti d. 8x60cm; 1 sacco oleoassorbente in granuli; 3 sacchi per gli scarti; 1 paio di guanti; 1 mascherina. Dimensioni 60x40x32, fornito in contenitore sovrapponibile in polietilene.

Cod.	Listino €	Netto €
ASK410040100003	209,00	152,00

Capacità di assorbimento **110 lt**, contenuto: 25 fogli grigi 50x40cm; 1 sacco oleoassorbente in granuli; 2 cuscini 40x40cm; 2 cuscini 20x20cm; 3 manicotti d. 8x120cm; 3 manicotti d. 8x240cm; 6 sacchi per gli scarti; 2 paia di guanti; 2 mascherine. Dimensioni 55x48x95, fornito in contenitore su ruote per medi sversamenti.

Cod.	Listino €	Netto €
ASK410040100004	330,00	242,00

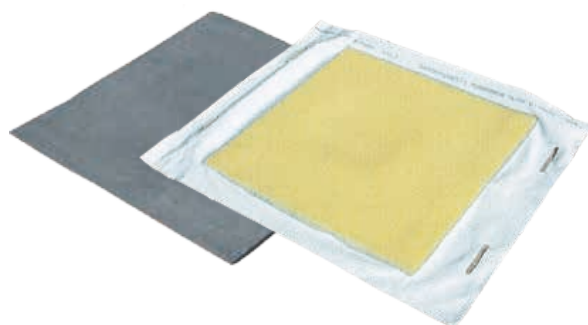

Copritombino protettivo in PU non assorbente e flessibile per tombini e grate adiacenti a canali di scolo o reti idriche, impedisce infiltrazioni di liquidi inquinanti assicurando tenuta sullo scarico. Resistente ad acqua, olio e molti agenti chimici. Colori disponibili: nero e giallo. Dimensione: 60x60

Cod.	Listino €	Netto €
AST500050100060	129,00	119,00



Diga di sbarramento in PU flessibile resistente ad acqua, olio e molti agenti chimici, aderisce a qualunque pavimentazione. Argina gli sversamenti e devia i liquidi impedendone l'immissione negli scarichi. Il profilo ad incastro consente di chiudere perfettamente a cerchio la diga, o di collegarne più tra di loro per coprire la superficie interessata. Dimensione: 8x10x300 (h/p/l)

Cod.	Listino €	Netto €
ASD500050100300	431,00	399,00



ASS-UNI, assorbente granulare universale per oli, grassi, idrocarburi e prodotti chimici, conforme alla Normativa Europea per l'impiego su pavimentazioni stradali EU CEN TS 15366:2010. Ecologico, a base di componenti naturali, privo di sostanze tossiche e non infiammabile. Antisdrucciolo, non rilascia nel tempo la sostanza assorbita e non lascia residui.

La sua struttura multicellulare a celle aperte conferisce un enorme potere assorbente rendendolo il prodotto ideale per sversamenti di piccola e media entità durante il ciclo produttivo. Assorbimento olio 130%; peso specifico 4,5-5,5.

Cod.	Formato kg.	Dim. granuli (mm)	Listino €	Netto €
CH9600070900045	4,5	2,00 - 4,8	10,20	8,25
CH9600070900007	7	0,80 - 2,00 fine	21,40	17,35



ASS-ACID PLUS, neutralizzatore ed assorbente, permette il rapido e completo assorbimento dell'acido solforico in caso di sversamento accidentale di sostanze acide, evitando contemporaneamente la formazione di rifiuti speciali pericolosi. Prodotto certificato in ottemperanza al D.M. 20/2011 del Ministero dell'Ambiente. Formato 10 kg.

Cod.	Listino €	Netto €
CH960007020010P	80,00	33,30



Manicotti universali, costituiti in melt blown, adatti per situazioni di emergenza in cui è necessario contenere, arginare e assorbire liquidi potenzialmente inquinanti. Limitano la diffusione alle zone circostanti di oli e inquinanti, e in caso di grossi sversamenti possono essere collocati in serie di due o tre.

Cod.	Pz. per conf.	Capacità assorbimento	Listino €	Netto €
Dimensioni: 8x60 cm.				
ASM200020100860	32	96 lt/conf	112,00	88,70
Dimensioni: 8x120 cm.				
ASM200020100812	24	144 lt/conf	164,00	129,00
Dimensioni: 8x240 cm.				
ASM200020100824	12	144 lt/conf	164,00	129,00



Fogli universali, composti da una superficie calandrata, si impregnano rapidamente del liquido, favorendo un assorbimento istantaneo e la ritenzione dello stesso; resistono allo strappo e perdono poche fibre. Sono adatti per il mantenimento e la pulizia generale delle aree d'impiego o per gocciolamenti sui banchi di lavoro.

Cod.	Fogli per confezione	Capacità assorbimento	Listino €	Netto €
Dimensioni: 50x40 cm.				
ASF200020105040	100	105 lt/conf	144,00	113,00
Dimensioni: 100x80 cm.				
ASF200020110080	50	210 lt/conf	288,00	228,00





Respiratore a pieno facciale per gas e vapori, con valvola di esalazione, sistema di innesto a baionetta per montare una vasta gamma di filtri, EN 136:1998, classe di protezione FFP1, senza filtri in dotazione.

Cod.	Listino €	Netto €
ST-6800	136,25	95,00
ST-6059 coppia filtro	17,35	12,00
ST-6075 coppia filtro	16,40	11,00



Respiratore a semimaschera riutilizzabile, semplice da usare, leggerissimo, richiede una manutenzione minima. Sistema di attacco a due filtri laterali offre una minore resistenza alla respirazione e permette la flessibilità di utilizzare filtri gas, vapori e polveri. Facciale morbido in materiale elastomerico, design compatto, perfetta aderenza della calotta nucale; filtri forniti separatamente.

Cod.	Listino €	Netto €
ST-6200	23,00	15,50



Respiratore per polveri, fumi e nebbie; omologato, con valvola di esalazione.

Cod.	Listino €	Netto €
Classe FFP1 c/v		
ST-8812	1,96	1,39
Classe FFP2 c/v		
ST-8822	3,02	2,20
Classe FFP2 c/v		
ST-8825	8,70	5,90
Classe FFP3 c/v		
ST-8835	9,98	7,00



Respiratore per vapori organici, polveri fini e nebbie; monouso, adattabile a diverse conformazioni facciali; livello di protezione FFP1.

Cod.	Listino €	Netto €
Con valvola		
ST-9913	4,04	3,00
Senza valvola		
ST-9914	4,57	3,50



Respiratore per saldatura, per la protezione da concentrazioni modeste di polveri fini e nebbie e da fumi di saldatura, di metalli e ozono; elevato comfort, monouso, con valvola di esalazione; livello di protezione FFP2.

Cod.	Listino €	Netto €
ST-9925	8,35	6,50



Respiratore per gas, vapori e polveri.

Cod.	Listino €	Netto €
ST-4251	27,70	19,90
ST-4255	35,00	25,00



Respiratore per polveri, fumi e nebbie P1; confezione da 20 pezzi.

Cod.	Listino €	Netto €
ST-8710-FFP1	0,96 cad	0,60 cad



Respiratore pieghevole, composto da un materiale resistente per situazioni di lavoro pesanti; monouso, per la protezione contro polveri, fumi e nebbie.

Cod.	Listino €	Netto €
FFP1 - senza valvola		
ST-K101	0,75	0,55
FFP1 - con valvola		
ST-K111	1,33	0,95
FFP2 - senza valvola		
ST-K102	0,96	0,65
FFP2 - con valvola		
ST-K112	1,49	1,10
FFP3 - con valvola		
ST-K113	3,08	2,30

ATTREZZATURE PER SOLLEVAMENTO

100
anni
1906_2006

Airoldi & Belgeri
utensileria

Carrello porta paranco CORSO con traslazione a spinta per scorrimento su trave ad I, fino a 220 mm larghezza.

Portata (kg)	largh. trave di scorrimento (mm)	raggio di curvatura min	ingombro in altezza (mm)	peso (kg)	Cod.	Listino €	Netto €
250	45-145	700 mm	78	3,5	ST-069289	99,00	69,00
500	50-220	900 mm	88	8,5	ST-023309	146,00	99,00
1000	58-220	1000 mm	103	10,5	ST-023319	172,00	109,00
2000	66-220	1200 mm	127	18	ST-023329	300,00	159,00



Paranchi a leva professionali ALZATIRA BRAVO, gancio con linguetta a molla, con catena 1,5 m.

Portata (Kg.)	Tiri	Catena	Ingombro altezza	Sforzo alla catena	Peso con 1,5 m di catena	Cod.	Listino €	Netto €
250	1	4x12	233 mm	26	2,5 kg	ST-035919	124,00	79,00
500	1	5x15	305 mm	34	6 kg	ST-041329	219,00	149,00
1000	1	6x18	320 mm	33	8,5 kg	ST-047049	292,00	189,00

Pinze TOPAL, per sollevamento di lamiera e carpenteria senza saldature portanti; multiposizione (sollevamento verticale e orizzontale); Gruppo A5, velocità di sollevamento 60 m/min.

Cod.	Portata	Peso	Listino €	Netto €
KSA075 0-15				
ST-054768	750 Kg	0-15 mm	157,00	99,00
KSA1 0-20				
ST-054778	1000 Kg	0-20 mm	201,00	119,00
KS075 0-15				
ST-050238	750 Kg	0-15 mm	212,00	139,00
KS1 0-20				
ST-050248	1000 Kg	0-20 mm	310,00	199,00



Paranchi a leva professionali ALZATIRA BRAVO ENDurance, gancio con linguetta a molla, cert. EN 13157:2004, catena 1,5 mt.

Portata (Kg.)	Tiri	Catena	Ingombro altezza	Peso con catena 1,5 mt	Cod.	Listino €	Netto €
500	1	5x15	305 mm	5,0 Kg	ST-244029	248,00	150,00
750	1	6x18	315 mm	7,0 Kg	ST-244039	275,00	170,00
1000	1	6x18	320 mm	7,3 Kg	ST-244049	326,00	200,00
1500	1	7x21	365 mm	11,5 Kg	ST-244059	374,00	230,00



Paranchi a leva professionali in alluminio ALZATIRA BRAVO AC, gancio con linguetta a molla, design compatto e ultra leggero, con catena 1,5 mt.

Portata (Kg.)	Tiri	Catena	Ingombro altezza	Peso con catena 1,5 mt	Cod.	Listino €	Netto €
250	1	4x12	230 mm	2,3 Kg	ST-251129	193,00	119,00
500	1	5x15	270 mm	3,3 Kg	ST-251149	229,00	139,00



Paranchi a mano professionali TRALIFT con catena di alzata e manovra di 3 metri.

Cod.	Listino €	Netto €
Tralift Kg. 250 3/3 Paranco		
ST-056429	120,00	79,00
Tralift Kg. 500 3/3 Paranco		
ST-040329	162,00	99,00
Tralift Kg. 1000 3/3 Paranco		
ST-040369	194,00	129,00
Tralift Kg. 1500 3/3 Paranco		
ST-040409	290,00	179,00
Tralift Kg. 2000 3/3 Paranco		
ST-042069	420,00	269,00



Sistema di ancoraggio in poliestere;
in conformità normativa EN 12195-2;
aggancio uncino-uncino.
Misura 8 mt + 0,5 mt

Cod.	Netto €
ST-099.6201	18,00



Fasce di sollevamento in poliestere doppio strato asola / asola; in conformità normative EN 1492; coefficiente di sicurezza = 7:1



VERDE portata 2000 Kg

Cod.	Netto €
1 mt	
ST-09912	7,90
2 mt	
ST-09922	12,00
3 mt	
ST-09932	16,50
4 mt	
ST-09942	18,50

GIALLO portata 3000 Kg

Cod.	Netto €
2 mt	
ST-09923	17,50
3 mt	
ST-09933	21,00
4 mt	
ST-09943	26,00

VIOLA portata 1000 Kg

Cod.	Netto €
1 mt	
ST-09911	4,60
2 mt	
ST-09921	6,50
3 mt	
ST-09931	9,50
4 mt	
ST-09941	11,50



TAPPO DI SCARICO
A VITE SU VASCHETTA
DI DECANTAZIONE



ROBUSTA MEZZA-LUNA IN ACCIAIO
EVITA DANNI ALLE
RUOTE, PERMETTE
LA CHIUSURA
AUTOMATICA DEL
CONTENITORE



RUOTE ANTIRUMORE
RIVESTITE IN POLIURETANO

Benna ribaltabile PERUTTO, capienza a partire da 280lt, vasca di decantazione, filtro in lamiera per la separazione delle sostanze liquide e solide, tappo di scarico a vite per i liquidi, ruote antirumore.

Cod.	Capacità Lt	Portata Kg	P1 Est.	P Est.	L Est.	H1 senza ruote	H2 con ruote	H3 con ruote	Listino €	Netto €
748R	280	580	930	720	750	-	850	740	995,00	520,00
750R	300	600	1245	1000	870	560	655	530	980,00	465,00
751R	500	1000	1490	1130	970	710	875	715	1.276,00	606,00
752R	750	1350	1575	1290	1070	800	965	770	1.386,00	658,00
753R	1000	1500	1680	1400	1070	960	1130	940	1.549,00	735,00

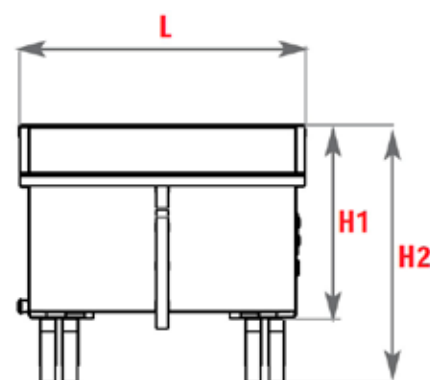
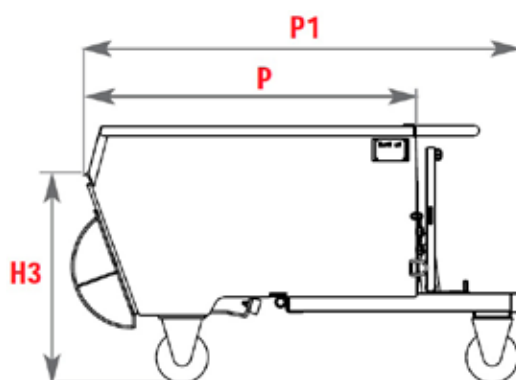



METALBOX: contenitore sovrapponibile in metallo verniciato a fuoco.

Cod.	Colore	Listino €	Netto €
METALBOX 2 - L14 cm.x P24 cm.xH13 cm. ST-1000175	verde	20,00	15,00
METALBOX 3 - L21 cm.xP24 cm.xH13 cm. ST-1000176	verde	23,00	17,50
METALBOX 4 - L22cm.xP35cm.xH20cm. ST-1000177	verde	36,00	27,00
METALBOX 4/B - L22cm.xP45cm.xH20cm. ST-1000178	verde	40,00	30,00
METALBOX 5 - L28,5cm.xP35cm.xH20cm. ST-1000179	verde	40,00	30,00
METALBOX 5/B - L28,5cm.xP35cm.xH20cm. ST-1000180	verde	50,00	38,00
METALBOX 7 - L28,5cm.xP40cm.xH20cm. senza "bocca di lupo" ST-1000182	verde	49,00	37,00
METALBOX 9 - L38cm.xP60cm.xH 28,5cm. ST-1000183	verde	99,00	75,00
METALBOX 10 - L38cm.xP54cm.xH28,5cm. senza "bocca di lupo" ST-1000185	verde	120,00	90,00



UNIONBOX: contenitore modulare componibile ad incastro su tre lati, con porta etichetta; prezzi per confezione.

Cod.	Colore	Listino €	Netto €
UNIONBOX A L 10,4 cm. x P 16,5 cm. x H 7,6 cm. ST-1000484	verde	1,30	1,40
UNIONBOX B L 14,7 cm. x P 23,4 cm. x H 12,9 cm. ST-1000494	verde	4,50	3,40
UNIONBOX C L 21,8 cm. x P 23,4 cm. x H 12,9 cm. ST-1000504	verde	6,00	2,30
UNIONBOX D L 21 cm. x P 34,1 cm. x H 16,7 cm. ST-1000514	verde	8,50	6,50
UNIONBOX E L 30,7 cm. x P 50,1 cm. x H 19 cm. ST-1000524	verde	16,00	12,00
UNIONBOX F L 38,8 cm. x P 61 cm. x H 25 cm. ST-1000095	verde	32,00	28,00



DRAWY 11 / 17: cassetiere portaminuterie, con 11 / 17 cassetti trasparenti, trasportabili. Dimensioni 31,5x14x27cm (DRAWY 11) - 31,5x14x38,5cm (DRAWY 17).

Cod.	Listino €	Netto €
DRAWY 11 ST-1001167	16,00	12,00
DRAWY 17 ST-1001223	26,00	19,90



ROBUSTO: contenitore sovrapponibile per la movimentazione e il trasporto in sicurezza. In materiale resistente agli acidi ed alle basi, resistente alle temperature tra -20°C e +110°C. Adatto al contatto con alimenti. Colore grigio.

Cod.	Listino €	Netto €
ROBUSTO BOX 20 lt. ST-1002683	12,00	9,00
ROBUSTO BOX 45 lt. ST-1002685	20,00	15,00
ROBUSTO BOX 64 lt. ST-1002684	23,00	16,00
ROBUSTO BASKET 22 lt. ST-1002686	15,00	11,50
ROBUSTO BASKET 64 lt. ST-1002687	21,00	16,00

CARRELLO TRANSPORT ROLLER: per contenitori ROBUSTO, con ruote.

Cod.	Listino €	Netto €
ST-1002690	90,00	68,00





Carrello senza boccole, con 3 telai porta boccole con supporti portata 500 kg, dimensioni mm 1064x512x890 h; colore blu RAL5012

Cod. **ST-16-004** **Netto € 329,00**



Boccola ISO 50, dimensioni mm 101x138x63 h; colore rosso; confezione da 10 pz.

Cod. **ST-16-008** **Netto € 31,00**



Boccola ISO 40, dimensioni mm 65x138x63 h; colore rosso; confezione da 10 pz.

Cod. **ST-16-006** **Netto € 25,50**



Telaio da banco saldato, dimensioni mm 565x450x350 h; colore blu RAL 5012, fornito senza boccole

Cod. **ST-16001** **Netto € 66,00**



Boccola HSK63-B80, dimensioni mm 82x138x30 h, colore rosso, confezione da 10 pz.

Cod. **ST-16-020** **Netto € 34,00**



Vasca contenitrice ecologica con grigliato zincato per la raccolta di fusti; conformi D.LGS 152/2006 Testo Unico Ambientale

Cod.	Numero fusti	Capacità vasca (lt)	Netto €
ST-17001	1	200	240,00
ST-17002	2	250	267,00
ST-17003	4	300	329,00



Supporto in polietilene per rialzo 1/2 fusti da 200 lt, colore giallo.

Cod.	Dimensioni (mm)	Netto €
ST-21-005	465x610x410 h.	115,00
ST-21-006	1200x780x255	260,00

ttake®

PRODOTTI TECNICI
PER L'INDUSTRIA



AFFIDABILITÀ
INNOVAZIONE
PRECISIONE
RESISTENZA

14.000

referenze in 15 cataloghi tematici:

Abrasivi | Arredamento industriale | Assorbenti industriali
Calzature di sicurezza | Chimici ed accessori | Cleaning | DPI
Lame | Mandrini | Molle a gas
Morse modulari | Rampe di carico | Saldatura | Strumenti di misura | Utensili da taglio

Produzione, unicamente
MADE IN ITALY e MADE IN GERMANY



www.ttake.it | info@ttake.it



segui sui social



100
anni
1906_2006

Airoidi&Belgeri
utensileria

Airoidi&Belgeri srl

Via Digione, 7 | 23900 Lecco (LC)

Tel. 0341.363034 | Fax 0341.284152

info@airoidi-belgeri.it | www.airoidi-belgeri.it



TechnoTradeGroup®